

SAMSUNG

KULLANIM KILAVUZU

HW-QS700F/HW-QS750F

Tüm mevcut avantajlardan ve hizmetlerden yararlanmak için ürününüzü www.samsung.com adresinden kaydedin. Kullanıcı kılavuzundaki görseller yalnızca gösterim amaçlıdır ve gerçek üründen farklı olabilir.

İÇİNDEKİLER

01 Bileşenleri Kontrol Etme	3	07 Mobil Cihaz bağlama	16
02 Ürüne Genel Bakış	4	Bluetooth'a Bağlanma	16
Ön taraf	4	Wi-Fi (Kablosuz Ağ) ile Bağlanma	17
Arka taraf	4	Grup Olarak Oynat Özelliğini Kullanma	18
03 Uzaktan Kumanda Kullanımı	5	Apple AirPlay'e Bağlanma	18
Uzaktan Kumandayı kullanma yöntemi	5	Tap Sound'u Kullanma	18
 (Ses Kontrolü) Ayarı	7	08 Soundbar'ı Duvara Monte Etme	19
Ses modlarının çıkış teknik özellikleri	7	Kurulum sırasında alınacak önlemler	19
– Yalnızca subwoofer'ı kullanarak	7	Duvar Montajı Bileşenleri	19
– Subwoofer ve surround hoparlörü birlikte kullanarak	7	Surround Hoparlörleri Duvara Monte Etme	21
– Subwoofer ve surround hoparlörü (SWA-9500S, isteğe bağlı) birlikte kullanıldığında	8	09 Soundbar'ın TV Standının üstüne kurulması	21
TV Uzaktan Kumandasıyla Soundbar Ses Düzeyini Ayarlama	8	Bileşenler	21
04 Soundbar'ı Diğer Ünitelere Bağlama	9	10 Yazılım Güncelleme	22
Güç Kablosunu ve Cihazları Bağlama	9	Otomatik güncelleme	22
– Subwoofer'ı ve Surround Hoparlörleri Manuel Olarak Bağlama	10	USB güncellemesi	22
– Subwoofer ve surround hoparlörlerdeki arka göstergenin durumu	11	Sıfırlama	22
Hoparlör yerleşim kılavuzu	11	Güvenlik Güncelleme Bilgileri	22
– Önerilen hoparlör düzeni	11	11 Sorun Giderme	23
05 TV'ye Bağlama	12	12 Lisanslar ve Diğer Bilgiler	25
HDMI ARC (Ses Dönüş Kanalı) destekleyen TV'yi bağlama	12		
Optik Kablo Kullanarak Bağlama	13		
Bluetooth'a Bağlanma	13		
Wi-Fi (Kablosuz Ağ) ile Bağlanma	14		
Q-Symphony Özelliğini Kullanma	15		
06 Harici Cihaz bağlama	15		
HDMI Kablosu ile Bağlanma	15		
Optik Kablo kullanarak bağlama	16		

01 BİLEŞENLERİ KONTROL ETME

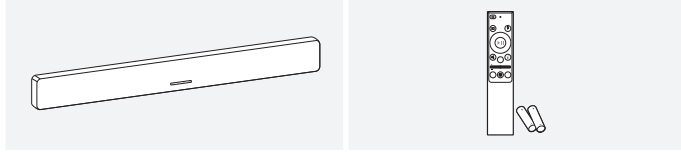

Soundbar

Uzaktan Kumanda / Pil

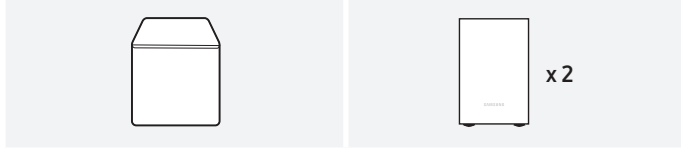

Subwoofer

Surround hoparlör
(Sol/Sağ)
(HW-QS750F)



Güç kablosu
(HW-QS750F)

Güç kablosu
(HW-QS700F)



Surround hoparlörler için AC/DC
adaptörü
(HW-QS750F)

Surround hoparlör kablosu
(HW-QS750F)

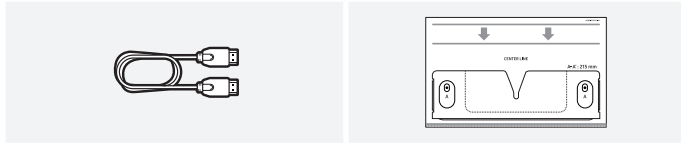

HDMI Kablosu

Duvar Montajı Kılavuzu

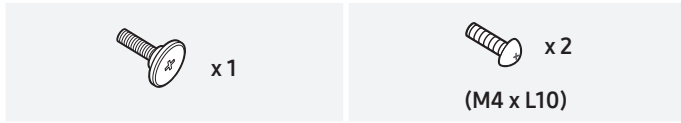

Tutucu Vida

Vida

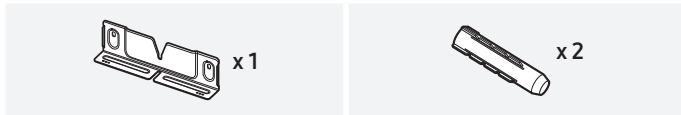

Duvara Montaj Braketi

Tutucu Dübel

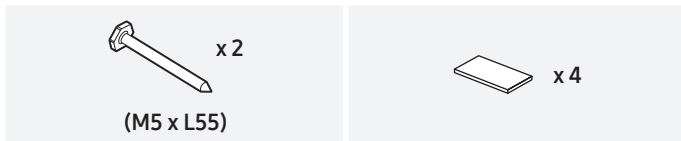

Duvara montaj için vida

Lastik Ayak

- Güç tüketimi ve güç kaynağı teknik özellikleriyle ilgili ayrıntılar için ürünün altında veya arkasında bulunan bilgi etiketine bakın.
- Ek bileşenler veya isteğe bağlı kablolar satın almak için bir Samsung Servis Merkezi'ne veya Samsung Müşteri Hizmetleri'ne başvurun.
- Duvar montajı veya lastik ayakla ilgili daha fazla ayrıntı için bkz. sayfa 19~21.
- Ürünü geliştirmek için ürün tasarımı, teknik özellikleri ve uygulama arayüzü önceden haber verilmeksizin değiştirilebilir.
- Parçaların rengi ve şekli resimdekinden farklı olabilir.

02 ÜRÜNE GENEL BAKIŞ

Ön taraf

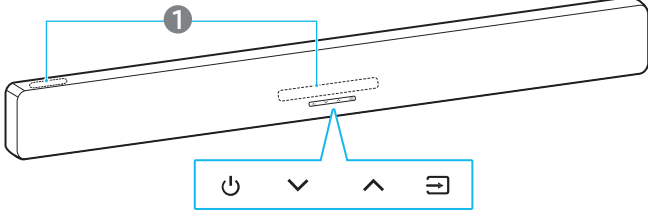

* Ürün görselinin yönü duvara montaj kurulumunun standardına göre dir.

1 LED Gösterge

- LED gösterge mevcut moda veya duruma bağlı olarak yanıp sönebilir, açılabilir ya da renk değiştirebilir. LED göstergelerin rengi ve sayısı, aktif modları şu şekilde göstermektedir.
- Çok renkli LED, moda veya duruma bağlı olarak beyaz, turkuaz, yeşil, kırmızı veya mavi renkte yanar.

W	W	M	W	W
Beyaz LED	Beyaz LED	Çok renkli LED	Beyaz LED	Beyaz LED

Not

- LED gösterge, montaj yönüne bağlı olarak sadece bir tarafta yanabilir.

[Duvara monte edildiğinde]

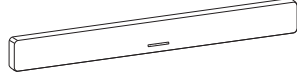

[Masaya monte edildiğinde]



(Ses Düzeyi) Düğmesi

Ses düzeyini ayarlar.



(Güç) Düğmesi

Gücü açın veya kapatın.



(Kaynak) Düğmesi

(Kaynak) düğmesine basarak kaynağı değiştirebilirsiniz.

Bluetooth'u eşleme moduna almak için Soundbar üzerindeki (Kaynak) düğmesini 3 saniye veya daha uzun süre basılı tutun.

LED gösterge	
● ○ ○ ○ ○ Beyaz Açık → Kapalı	TV ARC veya eARC
● ● ○ ○ ○ Beyaz Açık → Kapalı	HDMI
● ● ● ○ ○ Beyaz Açık → Kapalı	Wi-Fi
● ● ● ● ○ Beyaz Açık → Kapalı	Bluetooth
● ● ● ● ● Beyaz Açık → Kapalı	Digital Audio In

- Soundbar'ı açtığınızda sesin gelmesi 4-5 saniye sürebilir.
- Hem TV'den hem de Soundbar'dan ses geliyorsa TV'nin Ses ile ilgili **Ayarlar** menüsünü açın ve ardından TV Hoparlörü yerine **Harici Hoparlör** öğesini seçin.

Arka taraf

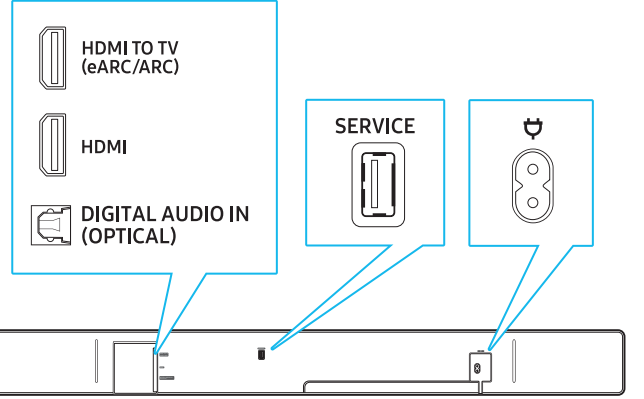

DIGITAL AUDIO IN (OPTICAL)	TV veya harici cihazların dijital (optik) çıkış ucuna bağlayın. (Lütfen bkz. sayfa 16.)
SERVICE	Ürün yazılımını USB aracılığıyla güncellemek için bu bağlantı noktasını kullanın.
HDMI TO TV (eARC/ARC)	TV'ye bağlanmak için bu HDMI bağlantı noktasını kullanın. (Lütfen bkz. sayfa 12.)
HDMI	Bu bağlantı noktası, dijital görüntü ve sesi aynı anda iletmek için HDMI kablosunu bağlamak amacıyla kullanılır. Harici cihazların HDMI çıkışına bağlayın. (Lütfen bkz. sayfa 15.)
⏻	Güç kablosunu bu güç bağlantı noktasına bağlayın. (Lütfen bkz. sayfa 9.)

03 UZAKTAN KUMANDA KULLANIMI

Uzaktan Kumandayı kullanma yöntemi

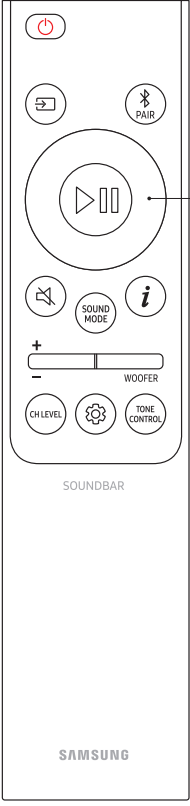

Pilleri Takın (AAA pil X 2)

Pil kapağını tamamen çıkana kadar ok yönünde kaydırın. Pilleri (1,5 V, AAA) doğru yönde taktıktan sonra arka kapağı ok yönünde uzaktan kumandada kaydırın.

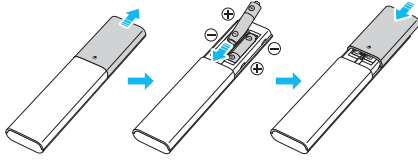

(GÜÇ)

Soundbar'ı açar veya kapatır. Aşağıdaki durumlarda Soundbar otomatik olarak kapanacaktır. (Güç tasarrufu modu)

- **TV ARC, HDMI, Wi-Fi, BT, D.IN** Modu: 18 dakika veya daha uzun süre ses sinyali girişi olmadığında
- **BT** modundayken başka bir cihaza bağlandığında, ses sinyali girişi olmasa bile çalışmayacaktır.

LED gösterge	Durum
○ ○ ● ○ ○ Camgöbeği yanıp sönüyor x1	Açık
○ ○ ● ○ ○ Kırmızı yanıp sönüyor x3	Kapalı



(Kaynak)

- Soundbar'a bağlanacak cihazı seçebilirsiniz.
- Sesli geri bildirim için veya kapatın Sesli geri bildirim açabilir veya kapatabilirsiniz. Soundbar kapalıyken (Bekleme modunda), uzaktan kumandadaki (**Kaynak**) düğmesini 5 saniye basılı tutun. Sesli geri bildirim ayarlarını değiştirdiğinizde LED gösterge değişecektir.

LED gösterge	Durum
○ ○ ● ○ ○ Camgöbeği yanıp sönüyor x1	Açık
○ ○ ● ○ ○ Beyaz yanıp sönüyor x1	Kapalı



(Bluetooth bağlantısı)

Soundbar'ı Bluetooth eşleştirme moduna geçirir. LED göstergeyi aşağıdaki gibi değiştirmek için bu düğmeye basın:

- Eşleştirme tamamlanana kadar çok renkli LED sırayla **Kırmızı** → **Yeşil** → **Mavi** arasında değişecektir.

LED gösterge	Durum
○ ○ ● ○ ○ Kırmızı → Yeşil → Mavi renklerde yanıp sönüyor	Eşleniyor
○ ○ ● ○ ○ Camgöbeği yanıp sönüyor x3	Bağlantı başarılı

Ready to connect via Bluetooth.

1



(Yukarı/
Aşağı/Sol/
Sağ)

İnce ayarlama yapmak için Yukarı/Aşağı/Sol/Sağ tuşlarını kullanın.

- **Şarkı atlayın**
Bir sonraki şarkıya geçmek için **Sağ** düğmesine basın. Önceki şarkıya gitmek için **Sol** düğmesine basın.
- **ID SET**
Subwoofer veya surround hoparlör bağlı değilse ve yeniden bağlanmaları gerekiyorsa bu seçeneği kullanın. **Yukarı** düğmesini 5 saniye basılı tutarak **ID SET** ayarını belirleyin. (Lütfen bkz. sayfa 10.)



(Oynat/
Duraklat)







Oynatmayı başlatır veya duraklatır.









(Sessiz)

Soundbar'ı sessize almak için (**Sessiz**) düğmesine basın. Sesi açmak için tekrar basın.

LED gösterge:	○ ○ ○ ○ ●
Beyaz yanıp sönüyor	

<p> (Ses modu)</p>	<p>Surround, Game, Standard, Adaptive Sound ve DTS Virtual:X arasından istediğiniz ses modunu seçin.</p> <ul style="list-style-type: none"> • Surround Surround ses aktif hale getirilir. • Game Bu mod oyun oynamak için optimize edilmiştir ve daha sürükleyici bir ses deneyimi sunar. • Standard Orijinal ses çalınır. • Adaptive Sound Bu modda içerik gerçek zamanlı olarak analiz edilir ve içerik türü temel alınarak en uygun ses çalınır. • DTS Virtual:X Tüm içerikler için etkileyici 3B ses sunar. <div data-bbox="240 645 743 831" style="border: 1px solid black; padding: 5px;"> <p>LED gösterge: ○ ○ ● ○ ○</p> <p>Beyaz yanıp sönüyor x1</p> <p> Surround → Game → Standard → Adaptive Sound → DTS Virtual:X</p> </div>
<p> (Bilgi)</p>	<p>Geçerli işlevle ilgili bilgileri görüntülemek için düğmeye basın. (Bkz. sayfa 4)</p> <p>Dolby Atmos®'a bağlandığında LED göstergesi camgöbeği renginde 3 kez yanıp söner.</p>
<p> (Woofer (bas) Düzeyi)</p>	<p></p> <p>Düğmeyi yukarı veya aşağı kaydırarak woofer (bas) düzeyini ayarlayabilirsiniz.</p>
<p> (Ses Düzeyi)</p>	<p></p> <p>Ses düzeyini ayarlamak için Yukarı veya Aşağı düğmesine basın.</p> <ul style="list-style-type: none"> • (Sessiz) Ses Düzeyi düğmesine basın. Sesi açmak için tekrar basın.

<p> (Kanal seviyesi)</p>	<p>Orta, Ön üst, Arka ve Arka üst hoparlörler dahil olmak üzere her hoparlörün ses düzeyini ayarlayabilirsiniz.</p> <ul style="list-style-type: none"> • Her bir hoparlörün ses düzeyini ayarlamak için ses ayarları bölümünde Orta veya Ön üst seçeneğini belirleyip ardından Yukarı/Aşağı düğmelerini kullanarak ses düzeyini -6 ile +6 aralığında bir değere ayarlayın. • Surround hoparlörler bağlıyken Arka veya Arka üst seçeneğini belirleyip ardından Yukarı/Aşağı düğmelerini kullanarak ses düzeyini -6 ile +6 aralığında bir değere ayarlayın. • HW-QS700F modeline ve SWA-9500S surround hoparlörüne (ayrı olarak satılır) bağlanıldığında Arka üst seçilebilir. <div data-bbox="1000 611 1503 797" style="border: 1px solid black; padding: 5px;"> <p>LED gösterge: ○ ○ ● ○ ○</p> <p>Beyaz yanıp sönüyor x1</p> <p> Center Level → Front Top Level → Rear Level → Rear Top Level</p> </div>
<p> (Ses Kontrolü)</p>	<p>Voice enhancement, Night mode, Sync, Sound grouping, Private rear sound, Moderate bass ve Virtual gibi ses özelliklerini seçebilirsiniz. Ses ayarını yapmak için Yukarı veya Aşağı düğmesine basarak istediğiniz seçeneği belirleyin.</p> <ul style="list-style-type: none"> • (Lütfen bkz.  (Ses Kontrolü) Ayarı, sayfa 7.) <div data-bbox="1000 1093 1503 1308" style="border: 1px solid black; padding: 5px;"> <p>LED gösterge: ○ ○ ● ○ ○</p> <p>Beyaz yanıp sönüyor x1</p> <p> Voice enhancement → Night mode → Sync → Sound grouping → Private rear sound → Moderate bass → Virtual</p> </div>
<p> (Ton kontrolü)</p>	<p>Tiz ve bas düzeylerini ilgili düğmelere basarak ayarlayın. Bir seçeneği seçtikten sonra ayarları düzenlemek için Yukarı/Aşağı düğmelerini kullanın. Bu özellik, Standard modu hariç tüm ses modlarında kullanılabilir.</p> <ul style="list-style-type: none"> • Ses Kontrolünde TREBLE veya BASS seçeneğini belirleyerek tiz veya bas seviyelerini ayarlayın. Ardından ses düzeyini -6 ile +6 aralığında ayarlamak için Yukarı/Aşağı düğmelerini kullanın. • BASS düzeylerini ayarlarken woofer düzeyleri de etkilenir. <div data-bbox="1000 1756 1503 1921" style="border: 1px solid black; padding: 5px;"> <p>LED gösterge: ○ ○ ● ○ ○</p> <p>Beyaz yanıp sönüyor x1</p> <p> Treble → Bass</p> </div>

(Ses Kontrolü) Ayarı

- **Voice enhancement:** Videolardaki ve TV programlarındaki diyalog kalitesini iyileştirerek sesin daha rahat duyulmasını sağlar.
- **Night Mode:** Konuşulan diyalogu net tutarken ses düzeyini düşürerek gece dinleme deneyimini optimize eder.
- **Sync:** TV ve Soundbar üzerinden oynatıldığında video ve ses senkronize değilse Ses Kontrolü'ne gidin ve **Sync** ögesini seçin. Daha sonra Yukarı/Aşağı tuşlarını kullanarak ses gecikmesini 0 ile 300 milisaniye arasında ayarlayın.
 - Sync yalnızca belirli işlevlerde desteklenir.
- **Sound Grouping:** Hem Soundbar'dan hem de arka hoparlörlerden tam ses verildiğinden, geniş bir alanda kalabalık gruplar halinde kullanım için idealdir.
 - Surround hoparlörler ilk kez bağlandığında Sound Grouping menüsü kullanılabilir olacaktır. Bundan sonra surround hoparlörlerin bağlı olup olmadığı fark etmeksizin menü kullanılabilir durumda kalır.
 - **Sound Grouping** modunda, ses modları sesi etkilemez.
 - Ses sadece belirli hoparlörlerden gelecektir, tüm hoparlörlerden gelmez. Bu durum modele göre değişiklik gösterebilir.
- **Private Rear Sound:** Bu özellik, sesi yalnızca surround hoparlörlere göndermenizi sağlar, böylece rahatsız edilmeden dinleyebilirsiniz.
 - Bu modda Soundbar'dan veya subwoofer'dan ses gelmez. Yalnızca surround hoparlörlerin Ön kanalları ses üretir.
 - **Private Rear Sound** modunda, ses modları sesi etkilemez.
 - Soundbar kapatıldığında veya surround hoparlörlerle bağlantı kesildiğinde bu mod kapanır.
 - Private Rear Sound menüsü yalnızca surround hoparlör bağlandığında kullanılabilir.
 - **Q-Symphony** bağlandığında, Private Rear Sound modu otomatik olarak kapanır ve tekrar açılmaz.
- **Moderate Bass:** **Açık** konumuna getirildiğinde, subwoofer sessize alınır ve bas sesler Soundbar üzerinden verilir. **Kapalı** konuma getirildiğinde, subwoofer açılır ve Soundbar üzerinden bas çıkışı olmaz.
- **Virtual: Surround** ses modu açıkken, **Dolby/DTS** içeriği oynatıldığında genişletilmiş ses efektleri sağlar. Bu özellik, Yukarı/Aşağı düğmeleri kullanılarak ayarlanabilir.
- Her bir frekansın sesini ayarlamak için  (**Ses Kontrolü**) düğmesini yaklaşık 5 saniye basılı tutun. **Sol/Sağ** düğmeleriyle 150 Hz, 300 Hz, 600 Hz, 1,2 kHz, 2,5 kHz, 5 kHz veya 10 kHz değerini seçebilirsiniz ve **Yukarı/Aşağı** düğmelerini kullanarak -6 ile +6 aralığında ayarlama yapabilirsiniz. (Bu özellik yalnızca ses modu **Standard** olarak ayarlandığında çalışır.)

Ses modlarının çıkış teknik özellikleri

Yalnızca subwoofer'ı kullanarak

[HW-QS700F]

Efekt	Giriş	Çıkış
Surround Game	2.0 Channel	3.1.2 Channel
	5.1 Channel	3.1.2 Channel
	Dolby Atmos®	3.1.2 Channel
Standard	2.0 Channel	2.1 Channel
	5.1 Channel	3.1 Channel
	Dolby Atmos®	3.1.2 Channel
Adaptive Sound DTS Virtual:X	2.0 Channel	3.1.2 Channel
	5.1 Channel	3.1.2 Channel
	Dolby Atmos®	3.1.2 Channel

Subwoofer ve surround hoparlörü birlikte kullanarak

[HW-QS750F]

Efekt	Giriş	Çıkış
Surround Game	2.0 Channel	5.1.2 Channel
	5.1 Channel	5.1.2 Channel
	Dolby Atmos®	5.1.2 Channel
Standard	2.0 Channel	2.1 Channel
	5.1 Channel	5.1 Channel
	Dolby Atmos®	5.1.2 Channel
Adaptive Sound DTS Virtual:X	2.0 Channel	5.1.2 Channel
	5.1 Channel	5.1.2 Channel
	Dolby Atmos®	5.1.2 Channel

Subwoofer ve surround hoparlörü (SWA-9500S, isteğe bağlı) birlikte kullanıldığında

[HW-QS700F]

Efekt	Giriş	Çıkış
Surround Game	2.0 Channel	5.1.4 Channel
	5.1 Channel	5.1.4 Channel
	Dolby Atmos®	5.1.4 Channel
Standard	2.0 Channel	2.1 Channel
	5.1 Channel	5.1 Channel
	Dolby Atmos®	5.1.4 Channel
Adaptive Sound DTS Virtual:X	2.0 Channel	5.1.4 Channel
	5.1 Channel	5.1.4 Channel
	Dolby Atmos®	5.1.4 Channel





Standard efekt modu etkinken surround hoparlörler 2 kanallı çıkış için ses üretmez. Surround hoparlörlerin sesini açmak için efekt modunu **Surround** olarak değiştirin.

TV Uzaktan Kumandasıyla Soundbar Ses Düzeyini Ayarlama

Bu özellik, TV'nin uzaktan kumandasını kullanarak Soundbar'ın ses düzeyini ayarlamanıza olanak tanır.

- Bu işlev yalnızca IR uzaktan kumanda ile kullanılabilir. Bluetooth uzaktan kumandalar (eşleştirme gerektirenler) desteklenmez.
- Yukarıdaki özellik yalnızca Soundbar'ın belirli giriş modlarında çalışır.
- Bu özelliği destekleyen üreticiler Samsung, VIZIO, LG, Sony, Sharp, PHILIPS, PANASONIC, TOSHIBA, Hisense, RCA

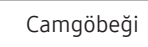
- Soundbar'ı kapatın.
- Woofers Düzeyi** düğmesini yukarı doğru itin ve 5 saniye boyunca tutun.
Woofers Düzeyi düğmesini 5 saniyeye kadar basılı tuttuğunuzda mod şu sırayla değişecektir: **OFF-TV REMOTE** (varsayılan), **SAMSUNG-TV REMOTE** ve daha sonra **ALL-TV REMOTE**.

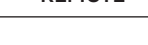
Uzaktan kumanda düğmesi	Ekran	Durum
 5 saniye	 Kırmızı yanıp sönüyor x1 ○ ○ ● ○ ○ OFF-TV REMOTE (Varsayılan)	TV uzaktan kumandasını devre dışı bırakır.
 5 saniye	 Camgöbeği yanıp sönüyor x1 ○ ○ ● ○ ○ SAMSUNG-TV REMOTE	Soundbar'ı Samsung TV IR uzaktan kumandasıyla kontrol eder.
 5 saniye	 Mavi yanıp sönüyor x1 ○ ○ ● ○ ○ ALL-TV REMOTE	Soundbar'ı farklı bir TV üreticisinin ve Samsung TV'nin IR uzaktan kumandasıyla kontrol eder.

04 SOUNDBAR'İ DİĞER ÜNİTELERE BAĞLAMA

Güç Kablosunu ve Cihazları Bağlama

Güç kablosunu kullanarak subwoofer'ı, surround hoparlörlerini ve Soundbar'ı aşağıda verilen sırada bir elektrik prizine bağlayın:

- Güç tüketimi ve güç kaynağı teknik özellikleriyle ilgili ayrıntılar için ürünün altında veya arkasında bulunan bilgi etiketine bakın.
- Güç kablosunu duvar prizinden çıkarırken mutlaka fişi sıkıca tutun ve doğrudan çekin. Güç kablosunun kendisini çekmeyin.
- Tüm cihazlar bağlandıktan sonra Soundbar'ı ve diğer cihazları elektrik prizine bağlayın.
- Surround hoparlörler ürün modeline bağlı olarak ürünle birlikte verilmeyebilir.

1. Güç kablosunu subwoofer'a bağlayın.

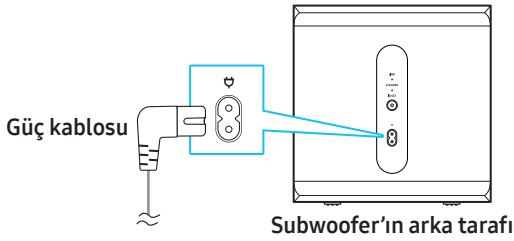

2. Hoparlör kablolarını sol ve sağ surround hoparlörlere bağlayın.

- Hoparlör kablolarını her surround hoparlöre bağlarken kabloları aynı renkte olacak şekilde eşleştirin.
- Kablonun tam olarak yerleştiğinden emin olun. Kablounun yalıtım kılıfıyla sarılmış herhangi bir kısmını yerleştirmemeye dikkat edin.
- Surround hoparlör kablosunun uzunluğu 6 metredir.

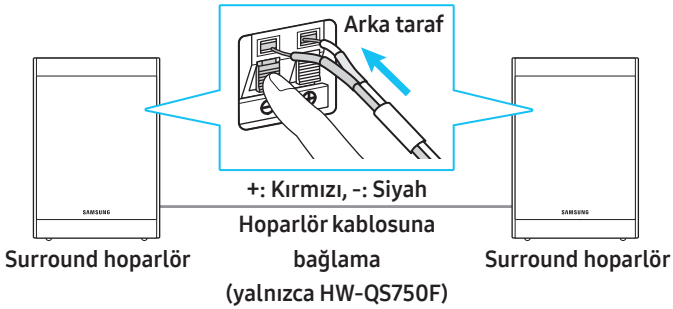

3. Güç kablosunu sol surround hoparlörün arkasına bağlayın.

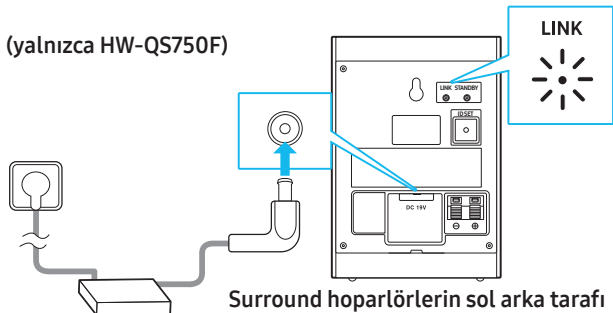

4. Güç kablosunu Soundbar'a bağlayın.

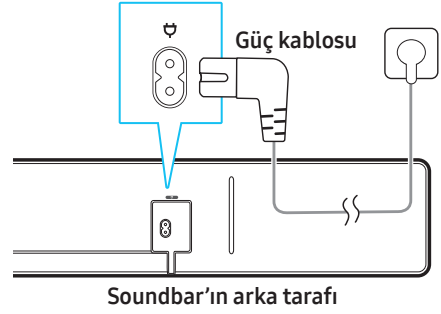

5. Soundbar, subwoofer ve surround hoparlörleri elektrik prizine bağlayın. Soundbar açıldığında subwoofer ve surround hoparlörler otomatik olarak bağlanır.

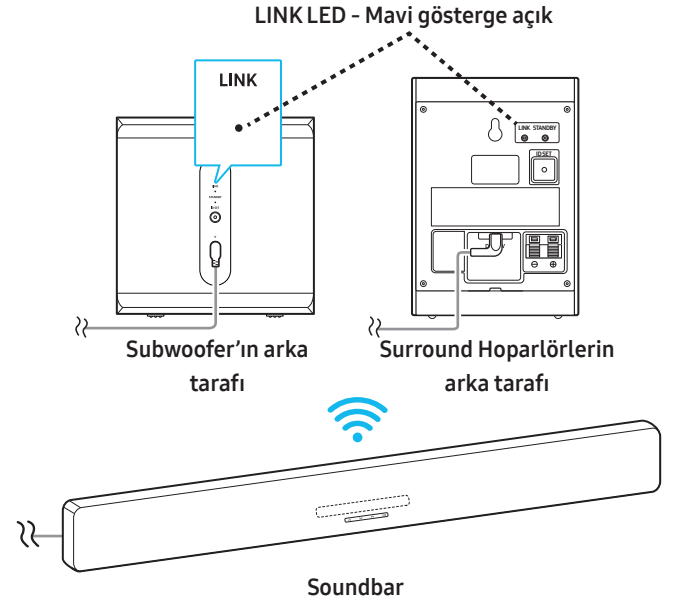

Not

- Öncelikle subwoofer ve surround hoparlörleri bir elektrik prizine bağlayın, ardından Soundbar'ı prize taktıktan sonra açın. Soundbar açıldığında, subwoofer ve surround hoparlörler otomatik olarak bağlanır.
- Soundbar açıkken güç kablosunu çıkarıp tekrar elektrik prizine takarsanız Soundbar otomatik olarak açılır.

Subwoofer'ı ve Surround Hoparlörleri Manuel Olarak Bağlama

Hoparlör ünitelerini manuel olarak bağlamadan önce

- Soundbar, subwoofer ve surround hoparlörlerin elektrik prizine bağlı olduğundan emin olun.

1. Subwoofer'ın ve surround hoparlörlerin arka tarafındaki **ID SET** düğmesini 5 saniye veya daha uzun süre basılı tutun.
 - Her bir hoparlörün arkasındaki kırmızı gösterge kapanır ve mavi gösterge hızlı bir şekilde yanıp söner.

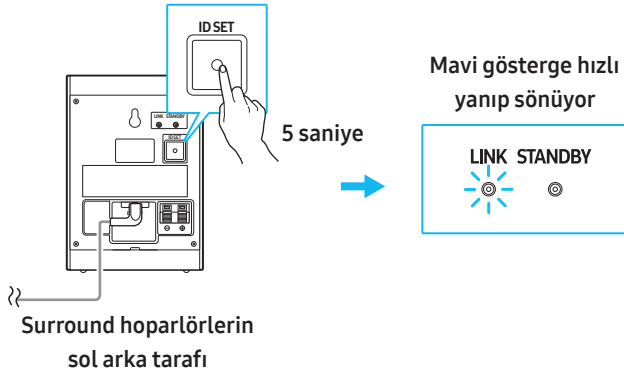
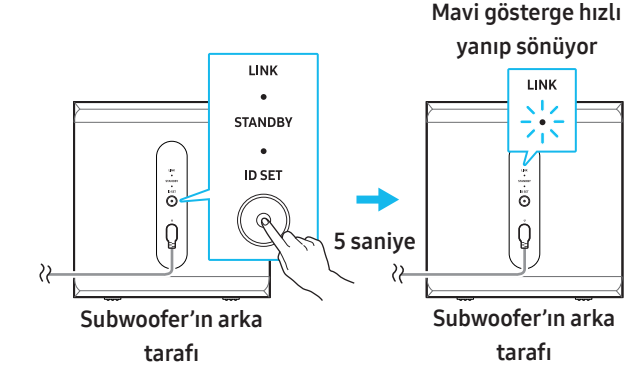

2. Uzaktan Kumandanın **Yukarı** düğmesini 5 saniye boyunca basılı tutun.

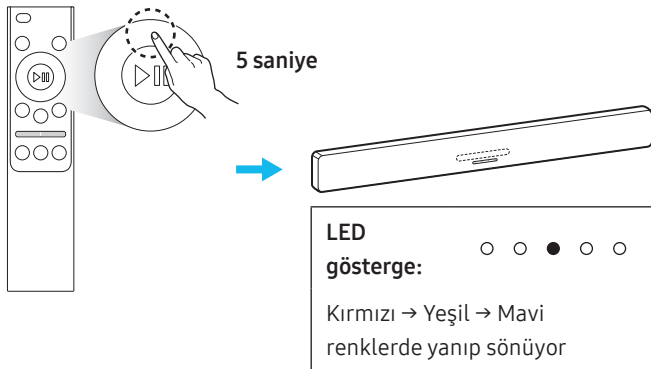

3. LINK LED göstergesinin maviye döndüğünden emin olun (başarılı bir bağlantı olduğunu gösterir).

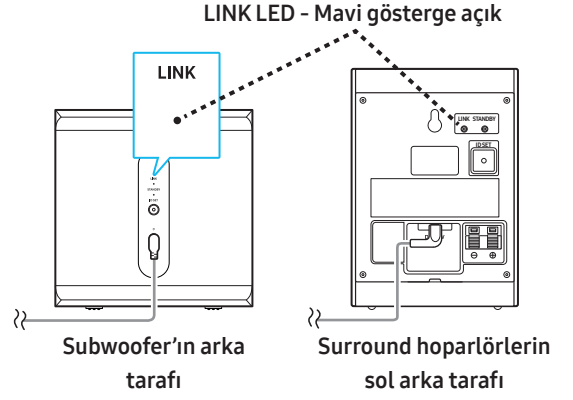





Soundbar, subwoofer ve surround hoparlörlere düzgün bir şekilde bağlandığında, LINK LED göstergesi yanıp sönmeyi bırakır ve sabit mavi renge döner.

Not

- Surround hoparlörler ürün modeline bağlı olarak ürünle birlikte verilmeyebilir.
- Tx modülünü sıfırlama yöntemi
 - 1) Uzaktan Kumandanın Sol düğmesini 5 saniye boyunca basılı tutun.
 - 2) **Subwoofer'ı ve Surround Hoparlörleri Manuel Olarak Bağlama** bölümündeki talimatları takip edin.

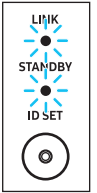
Subwoofer ve surround hoparlörlerdeki arka göstergenin durumu

LED	Durum	Sorun Giderme
<p>Subwoofer</p>  <p>(Mavi gösterge açık)</p>	Bağlantı başarılı (normal çalışma)	-
<p>Surround hoparlör</p>  <p>(Mavi gösterge yanıp sönüyor)</p>	Bağlantıyı yeniden kurun	Soundbar'ın güç kablosunun güvenli bir şekilde bağlanıp bağlanmadığını kontrol edin veya yaklaşık 5 dakika bekleyin. Yanıp sönme devam ederse subwoofer veya surround hoparlörleri manuel olarak bağlayın. Lütfen bkz. Sayfa 10 .
<p>Subwoofer</p>  <p>(Kırmızı gösterge açık)</p>	Bekleme modunda (Soundbar kapalıyken)	Soundbar'ın güç kablosunun güvenli bir şekilde bağlanıp bağlanmadığını kontrol edin.
<p>Surround hoparlör</p>  <p>(Kırmızı gösterge açık)</p>	Bağlantı başarısız	Tekrar bağlanmayı deneyin. Manuel bağlantı hakkında bkz. Sayfa 10.
<p>Subwoofer</p>  <p>(Kırmızı ve mavi gösterge aynı anda yanıp sönüyor)</p>	Ürün arızası	Bu kılavuzda Samsung Servis Merkezi için verilen iletişim bilgilerine bakın.
<p>Surround hoparlör</p>  <p>(Kırmızı ve mavi gösterge aynı anda yanıp sönüyor)</p>		

Not

- Soundbar kapatıldığında subwoofer Bekleme moduna geçer ve kırmızı göstere yanar.
- Soundbar ile aynı frekansı kullanan yakınlarda bir cihaz varsa, parazit meydana gelebilir ve ses çıkışı kesilebilir.
- Soundbar'ın kablosuz sinyali normal kurulum koşullarında 10 metreye kadar iletilebilir ancak bu mesafe çalışma ortamına bağlı olarak değişebilir. Soundbar ile subwoofer veya surround hoparlörler arasında çelik duvar veya betonarme duvar varsa kablosuz sinyal engellenir, bu da ürünün düzgün çalışması önler.
- Surround hoparlörler ürün modeline bağlı olarak ürünle birlikte verilmeyebilir.
- Surround hoparlörler ürün modeline bağlı olarak değişiklik gösterebilir.

⚠ Dikkat

- Subwoofer ve surround hoparlörlerde bir kablosuz anten bulunur. Su ve nemden uzak tutun.
- En iyi ses kalitesini elde etmek için subwoofer veya surround hoparlörlerin etrafına eşya koymaktan kaçının.

Hoparlör yerleşim kılavuzu

Önerilen hoparlör düzeni

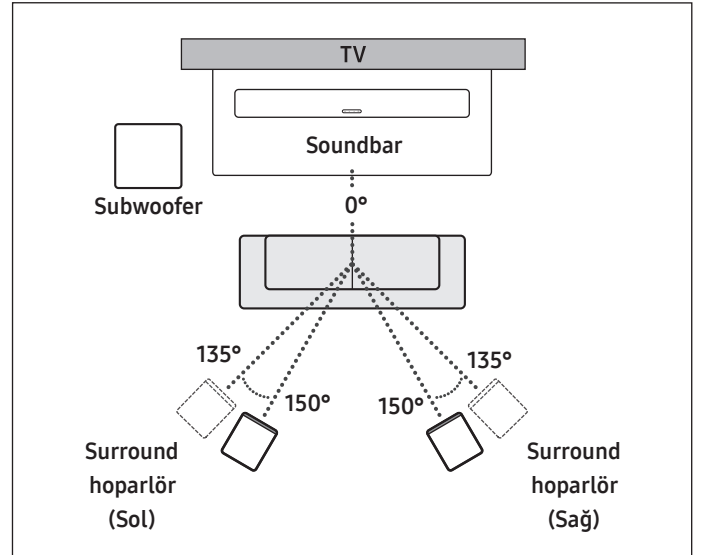

⚠ Dikkat

- Subwoofer ve surround hoparlörlerde bir kablosuz anten bulunur. Su ve nemden uzak tutun.
- En iyi ses kalitesini elde etmek için subwoofer veya surround hoparlörlerin etrafına eşya koymaktan kaçının.
- Surround hoparlörler ürün modeline bağlı olarak ürünle birlikte verilmeyebilir.

05 TV'YE BAĞLAMA

HDMI ARC (Ses Dönüş Kanalı) destekleyen TV'yi bağlama

⚠ Dikkat

- Hem HDMI kablosu hem de optik kablo bağlıysa, HDMI kablo sinyali öncelikli olur.
- TV'yi ve Soundbar'ı HDMI kablosuyla bağlarken kablunun eARC veya ARC etiketli bağlantı noktalarına bağlandığından emin olun. Doğru bağlantı noktası kullanılmazsa TV'den ses gelmez.
- HDMI.org tarafından onaylanmış HDMI kablolarının kullanılması önerilir.

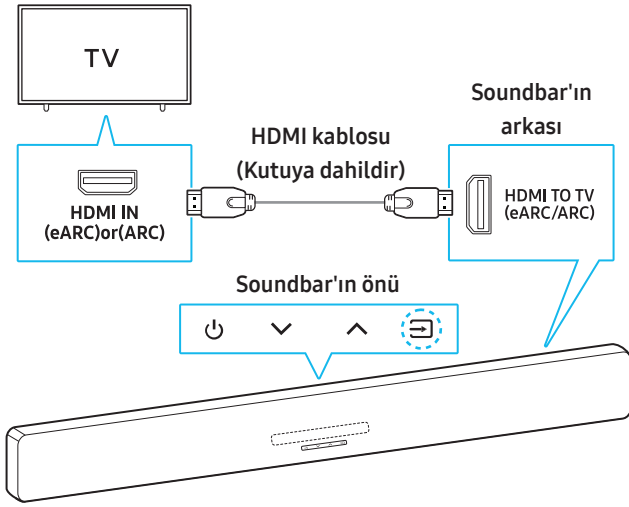

LED gösterge:



Beyaz AÇIK → KAPALI

🔊 TV ARC veya eARC

- Soundbar ve TV kapalıyken, HDMI kablosunu yukarıdaki şemada gösterildiği gibi bağlayın.
- Soundbar'ı ve TV'yi açın.
- TV sesi Soundbar üzerinden çalınır.
 - TV'den ses gelmiyorsa uygun bağlı moda geçmek için Soundbar veya uzaktan kumanda üzerindeki **↔ (Kaynak)** düğmesine basın.
 - eARC ile bağlantı kurmak için TV menüsündeki eARC işlevinin açık olması gerekir. Ayarların nasıl yapılandırılacağına ilişkin ayrıntılı bilgi için TV kullanıcı kılavuzuna bakın. (ör.) Samsung TV: Ana Ekran (🏠) → Menü (☰) → Ayarlar (⚙) → Tüm Ayarlar (⚙) → Ses → Uzman Ayarları → HDMI-eARC Modu (Otomatik)
 - Soundbar'ın ses düzeyini ayarlamak için TV'nizin uzaktan kumandasındaki ses düzeyi düğmelerini kullanabilirsiniz.

Not

- HDMI ARC (Ses Dönüş Kanalı) desteği olan bir TV ve Soundbar'ı HDMI kablosu kullanarak bağladığınızda, ayrı bir optik kabloya gerek kalmadan dijital video ve ses verileri iletilebilir.
- Mümkün olduğunca damarsız bir HDMI kablosu kullanılması önerilir. Damarlı bir HDMI kablosu kullanıyorsanız, çapının 14 mm'den küçük olduğundan emin olun.
- HDMI kablosu ARC'yi desteklemiyorsa bu işlem çalışmaz.
- Yayın sesi Dolby olarak kodlanmışsa ve TV'nizdeki "Dijital Çıkış Ses Biçimi" PCM olarak ayarlanmışsa, optimum ses için ayarları Dolby Digital, Dolby Digital+ veya Auto olarak değiştirmeniz önerilir. Ayarı değiştirerek daha iyi ses kalitesi elde edersiniz. (TV menüsünde, üreticiye bağlı olarak Dolby Digital ve PCM için farklı ifadeler kullanılabilir.)
- ARC/eARC protokolü, Dolby Atmos®'u destekler.
- Kullanmak istediğiniz içeriğin Dolby Atmos®'u destekleyip desteklemediğini kontrol edin.

Optik Kablo Kullanarak Bağlama

Bağlantı Öncesi Kontrol Listesi

- Hem HDMI kablosu hem de optik kablo bağlıysa, HDMI kablo sinyali öncelikli olur.
- Optik kablo kullanırken, kullanmadan önce optik kablunun kapağını çıkardığınızdan emin olun.

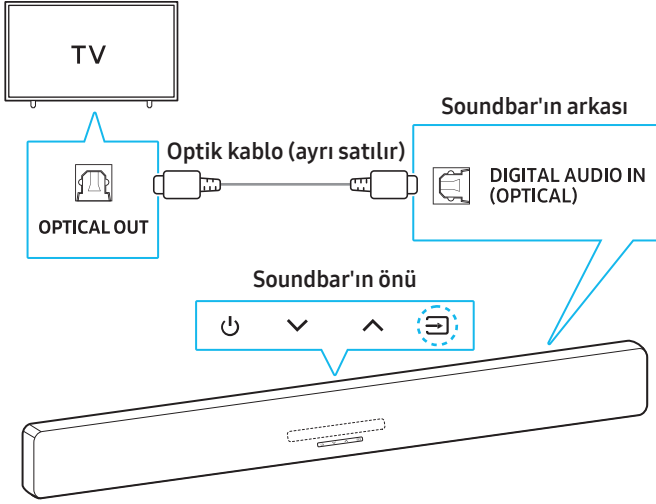

LED göstere:



Beyaz AÇIK → KAPALI

Digital Audio In

- TV ve Soundbar kapalıyken, yukarıdaki şemada gösterildiği gibi Soundbar üzerindeki **DIGITAL AUDIO IN (OPTICAL)** bağlantı noktasını bir optik kablo (ayrı satılır) kullanarak harici cihaz üzerindeki OPTICAL OUT bağlantı noktasına bağlayın.
- Soundbar'ı ve TV'yi açın.
- Uzaktan kumanda üzerindeki (**Kaynak**) düğmesine basarak **D.IN** moduna geçin.
TV sesi Soundbar üzerinden çalınır.

Bluetooth'a Bağlanma

Samsung TV'nizi Bluetooth aracılığıyla Soundbar'a bağlayarak kabloya ihtiyaç duymadan stereo sesin keyfini çıkarabilirsiniz.

- Bluetooth ile aynı anda yalnızca bir Samsung TV bağlanabilir.
- Bluetooth desteği olan bir Samsung TV'ye bağlanabilirsiniz.
TV'nizin teknik özelliklerini kontrol ettiğinizden emin olun.



İlk kez Bluetooth'a bağlanma

Bluetooth eşleştirme düğmesi	LED göstere
 (Veya) 3 saniye veya daha uzun	[Eşleniyor] ○ ○ ● ○ ○ Kırmızı → Yeşil → Mavi renklerde yanıp sönüyor ↓ [Bağlantı başarılı] ○ ○ ● ○ ○ Camgöbeği yanıp sönüyor x3 Ready to connect via Bluetooth.

- Bağlanmak istediğiniz Samsung TV'deki Bluetooth menüsünü açın.
(Örnekler: Ana Ekran (🏠) → Menü → Ayarlar (⚙️) → Tüm Ayarlar (⚙️) → Ses → Ses Çıkışı → Bluetooth Hoparlör Listesi → Soundbar Q-series (Bluetooth))
- TV ekranındaki listeden "**Q-series Soundbar**" öğesini seçin.
Samsung TV Bluetooth cihaz listesinde, bir cihaz için "**Eşleştirme Gerekli**" veya "**Eşlendi**" ifadeleri görünür. Samsung TV'yi Soundbar'a bağlamak için bağlantı kurmaya karşılık gelen mesajı seçin.
- Artık Samsung TV sesini Soundbar üzerinden dinleyebilirsiniz.
 - Soundbar'ı Bluetooth aracılığıyla Samsung TV'nize başarıyla bağladıktan sonra, yeniden bağlanmak için **BT READY** modunu kullanabilirsiniz.

Cihazın Bağlanamaması Halinde



- Samsung TV hoparlör listesinde daha önce bağlanmış bir Soundbar (örneğin, **Q-Series Soundbar**) görüldüğünde bu Soundbar'ı silin.
- Adım 1 ila 3'ü tekrarlayın.

Soundbar'ın Samsung TV bağlantısını kesme

Soundbar veya uzaktan kumanda üzerindeki  (Kaynak) düğmesine basın ve **BT** dışındaki herhangi bir moda geçin.

- Bağlantının sonlandırılması, TV'nin Soundbar'dan yanıt beklemesi nedeniyle birkaç saniye sürebilir.
(Bağlantı kesme süresi Samsung TV modeline bağlı olarak değişebilir).

BT READY ve BT PAIRING arasındaki fark nedir?

- BT READY:** Bu modda, önceden bağlanmış bir TV'yi veya mobil cihazı Soundbar'a bağlayabilirsiniz.
- BT PAIRING:** Bu modda, Soundbar'a yeni bir cihaz bağlayabilirsiniz.
(Uzaktan kumanda üzerindeki  **PAIR** düğmesine basın veya  (Kaynak) düğmesini 3 saniye veya daha uzun süre basılı tutun.)



Bluetooth'a bağlanırken alınacak önlemler

- Bluetooth ile Soundbar'a bağlayacağınız cihazı 1 metre içinde konumlandırın.
- Bir Bluetooth cihazına bağlanırken PIN kodu istenirse <0000> girin.
- Bekleme modunda 18 dakika boyunca herhangi bir işlem yapılmadığında Soundbar otomatik olarak kapanır.
- Soundbar, aşağıdaki koşullar altında mevcut Bluetooth cihazlarını taramakta veya bunlara düzgün şekilde bağlanmakta zorluk çekebilir:
 - Yakınlarda radyo parazitine neden olan elektronik cihazlar veya ekipmanlar varsa.
 - Birden fazla Bluetooth cihazı aynı anda Soundbar ile eşleştirilmişse.
 - Bluetooth cihazı kapalıysa, kapsama alanı dışındaysa veya arızalıysa.
- Elektronik cihazlar parazite neden olabilir. Elektromanyetik dalgalar üreten herhangi bir cihazı Soundbar'dan uzak tutun.
(ör. mikrodalga fırın, kablosuz LAN vb.)
- Bluetooth'u açmak ve kapatmak için uzaktan kumanda üzerindeki **TONE CONTROL** düğmesini 30 saniye veya daha uzun süre basılı tutun.
Bluetooth'u açtığınızda veya kapattığınızda Soundbar otomatik olarak yeniden başlar.

Wi-Fi (Kablosuz Ağ) ile Bağlanma

Bağlantı Öncesi Kontrol Listesi

- Wi-Fi bağlantısı yalnızca Samsung TV'de kullanılabilir.
- Kablosuz yönlendiricinin (Wi-Fi)** açık olup olmadığını ve **TV'nin kablosuz yönlendiriciye bağlı** olup olmadığını kontrol edin.
- Soundbar ve TV'yi aynı Wi-Fi ağına bağlayın
- Kablosuz yönlendiricinin (Wi-Fi), DFS kanalı kullanıyorsa, TV ve Soundbar'ı Wi-Fi üzerinden bağlayamazsınız. Daha fazla ayrıntı için İnternet Servis Sağlayıcınızla iletişime geçin.
- Menü, üretim yılına bağlı olarak değişebileceğinden TV'nizin kılavuzunu kontrol edin.
- Soundbar ve TV'yi Wi-Fi üzerinden bağlayabilmemiz için önce Soundbar'ı kablosuz yönlendiriciye bağlayın. Wi-Fi bağlantısı kurma yöntemi ile ilgili ayrıntılar için bkz. sayfa 17.

- Soundbar'ınızı Wi-Fi ağına bağlama yöntemi hakkında daha fazla bilgi için 17. sayfadaki "**Wi-Fi (Kablosuz Ağ) ile Bağlanma**" konusuna bakın.
- TV Sesi menüsünde giriş kaynağını Soundbar olarak değiştirin.
 - 2017 veya sonrasında piyasaya sürülen Samsung TV'ler için**
Ana Ekran () → Menü → Ayarlar () → Tüm Ayarlar () → Ses → Ses Çıkışı → Q-series Soundbar (Wi-Fi)

Not

- Wi-Fi Dolby Atmos bağlantısı yalnızca bazı Samsung TV'lerde ve Soundbar'larda kullanılabilir.
- Wi-Fi'ı açmak veya kapatmak için Uzaktan Kumanda üzerindeki **Kanal Düzeyi** düğmesini 30 saniye veya daha uzun süre basılı tutun.
Wi-Fi'yi açtığınızda veya kapattığınızda, Soundbar otomatik olarak yeniden başlar.

Q-Symphony Özelliğini Kullanma

- Soundbar'ı Q-Symphony'yi destekleyen bir Samsung TV'ye bağlarsanız, ses hem Soundbar'dan hem de TV'den aynı anda çalınır. TV'nizin surround sesiyle daha zengin, daha etkileyici bir sesin keyfini çıkarabilirsiniz.
- Soundbar TV'nize bağladığında TV'nizde "Q-Symphony" yazısı belirir.
(Ayarlar (⚙️) → Tüm Ayarlar (⚙️) → Ses → Ses Çıkışı)

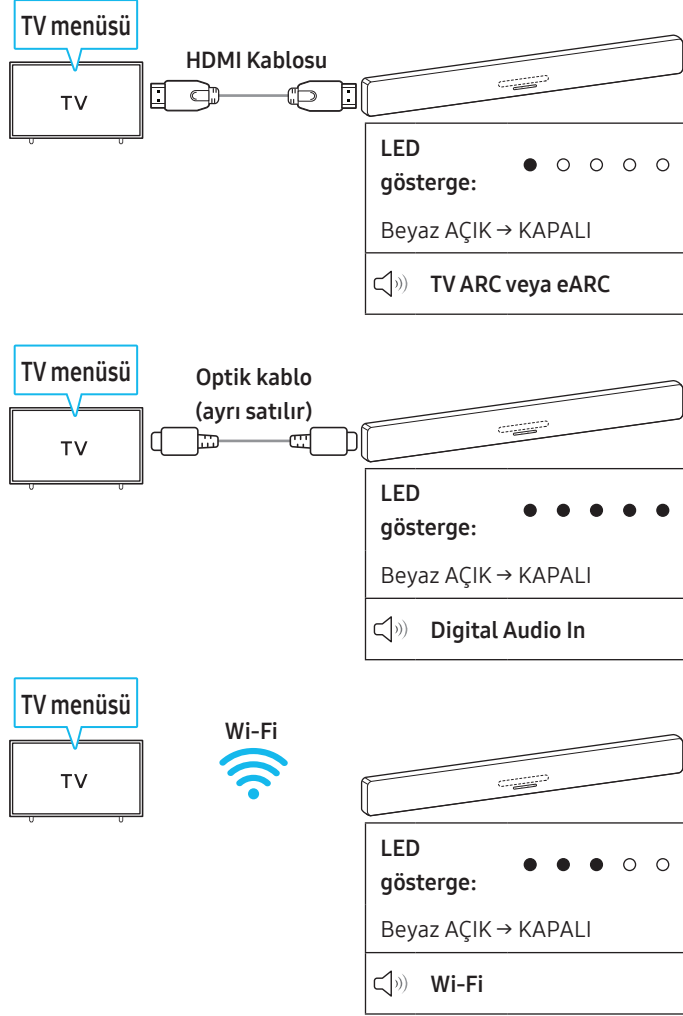

Not

- TV tarafından desteklenen codec ile çalışır.
- Bu özellik yalnızca HDMI kablosu, optik kablo (ayrı satılır) veya Wi-Fi üzerinden bağlantı kurulduğunda desteklenir.
- TV'de görüntülenen mesajlar modele bağlı olarak farklılık gösterebilir.
- Soundbar'ınızın ve TV'nizin aynı Wi-Fi ağına/frekansına bağlı olup olmadığını kontrol edin.
- Bu işlev yalnızca bazı Samsung TV'lerde ve Soundbar'larda kullanılabilir.

06 HARİCİ CİHAZ BAĞLAMA

HDMI Kablosu ile Bağlanma

Bağlantı Öncesi Kontrol Listesi

- İkincil ses ayarlarınız açıksa, ses çıkış seçeneklerinizden bunları kapatın.
- Kullanmak istediğiniz içeriğin Dolby Atmos®'u desteklemediğini kontrol edin.
- Gerekli HDMI giriş/çıkış özelliklerini karşılayan bir HDMI kablosu seçin.
- UHD sinyallerini alabilmek için HDMI.org tarafından onaylanmış bir HDMI kablosunu kullanmanız gerekir.
- UHD sinyallerini alabilmek için TV'nizin ve harici cihazınızın video oynatma teknik özelliklerini ve ayrıca kullandığınız cihazın ayarlarını kontrol edin.
- Daha fazla bilgi için TV'nizin veya harici cihazınızın kullanım kılavuzuna bakın.

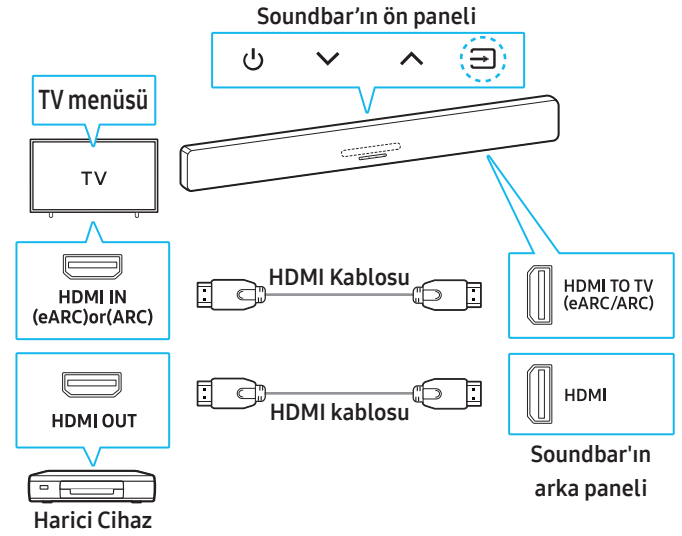

1. Harici cihazdaki **HDMI OUT** bağlantı noktasını Soundbar'ın arka tarafındaki **HDMI** bağlantı noktasına bağlamak için bir **HDMI** kablosu kullanın.
2. TV'nin **HDMI IN** bağlantı noktasını ve Soundbar'ın arka tarafındaki **HDMI TO TV (eARC/ARC)** bağlantı noktasına bağlamak için bir **HDMI** kablosu (birlikte verilir) kullanın.
3. Soundbar'ı, TV'yi ve harici cihazı açın.
4. Soundbar veya uzaktan kumanda üzerindeki **⏮** (**Kaynak**) düğmesine basarak **HDMI** moduna geçin.



Not

- **Dolby Atmos®** kullanıldığında: Giriş kaynağı Dolby Atmos®/ DTS Virtual:X ise "**Ses modlarının çıkış teknik özellikleri**", sayfa 7 bölümüne bakın.
- **BD Oynatıcınızda veya Başka Bir Cihazda Dolby Atmos®'u yapılandırma**
BD oynatıcınızın veya diğer cihazınızın ayarlar menüsünden ses çıkış seçeneklerini kontrol edin. Ses çıkış seçeneklerinde veri akışı için "Kodlama Yok" seçilmelidir.
Örneğin) Samsung BD Oynatıcıyı kullanırken, Ana Menü → Ses → Dijital Çıkış öğesine gidin ve Veri Akışı (İşlenmemiş) öğesini seçin.

UHD sinyal desteği teknik özellikleri (3840 x 2160p)

Çerçeve hızı (fps)	Renk derinliği	RGB 4:4:4	YCbCr 4:4:4	YCbCr 4:2:2	YCbCr 4:2:0
< 60	8 bit	0	0	0	0
	10 bit	-	-	0	0
	12 bit	-	-	0	0
120	8 bit	-	-	-	-
	10 bit	-	-	-	-

- Desteklenen teknik özellikler, Soundbar'a bağlanan harici cihaza veya kullanım koşullarına bağlı olarak değişiklik gösterebilir.

Optik Kablo kullanarak bağlama

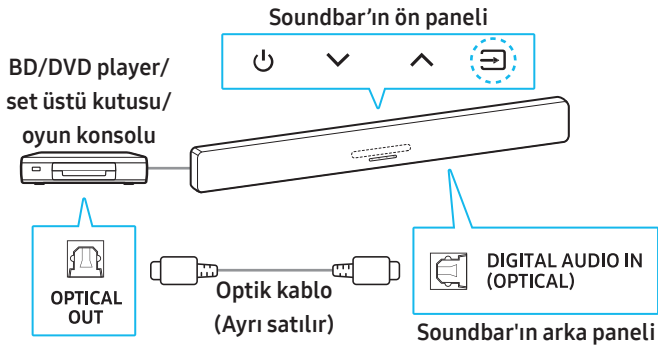

1. Soundbar'daki **DIGITAL AUDIO IN (OPTICAL)** bağlantı noktasını ve harici cihazdaki OPTICAL OUT bağlantı noktasına bağlamak için bir optik kablo (ayrı satılır) kullanın.
2. Soundbar'ı ve harici cihazı açın.
3. Soundbar veya uzaktan kumanda üzerindeki **[Kaynak]** düğmesine basarak **D.IN** modunu seçin.
4. Soundbar'ınız harici cihazdan ses çalmaya başlayacaktır.

LED gösterge:	● ● ● ● ●
Beyaz AÇIK → KAPALI	
🔊 Digital Audio In	

07 MOBİL CİHAZ BAĞLAMA

Bluetooth'a Bağlanma

Mobil cihazınızı Bluetooth aracılığıyla Soundbar'a bağlayarak kabloya ihtiyaç duymadan stereo sesin keyfini çıkarabilirsiniz.

- Soundbar kapalıyken daha önce eşleştirilmiş bir Bluetooth cihazını bağlamaya çalışırsanız Soundbar açılır.

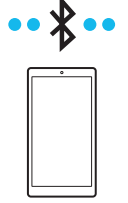

İlk kez Bluetooth'a bağlanma

- Bluetooth üzerinden Soundbar'a bağlayacağınız cihazı 1 metre (3,28 ft) içinde konumlandırın.

Bluetooth eşleştirme düğmesi	LED gösterge
	[Eşleniyor] ○ ○ ● ○ ○ Kırmızı → Yeşil → Mavi renklerde yanıp sönüyor
(Veya)	↓ [Bağlantı başarılı] ○ ○ ● ○ ○ Camgöbeği yanıp sönüyor x3
	🔊 Ready to connect via Bluetooth.

2. Cihazınızdaki listede görüldüğünde "**Q-series Soundbar**" öğesini seçin.
 - Mobil cihaz ve Soundbar bağlandığında, Soundbar'ın ön panel ekranında **[Mobil cihaz adı]** → "**BT**" ifadesi görünür.
3. Soundbar üzerinden Bluetooth ile bağlı mobil cihazınızdan müziğin keyfini çıkarın.
 - Soundbar'ı Bluetooth aracılığıyla mobil cihazınıza başarıyla bağladıktan sonra, yeniden bağlanmak için **BT READY** modunu kullanabilirsiniz.

Cihazın Bağlanamaması Halinde

- Daha önce bağlanmış bir Soundbar (ör. "**Soundbar Q-series**") mobil cihazınızın hoparlör listesinde görüldüğünde bu Soundbar'ı silin.
- Adım 1 ila 2'yi tekrarlayın.

BT READY ve BT PAIRING arasındaki fark nedir?

- **BT READY:** Bu modda, önceden bağlanmış bir TV'yi veya mobil cihazı Soundbar'a bağlayabilirsiniz.
- **BT PAIRING:** Bu modda, Soundbar'a yeni bir cihaz bağlayabilirsiniz. (Uzaktan kumanda üzerindeki **PAIR** düğmesine basın veya **↔** (Kaynak) düğmesini 3 saniye veya daha uzun süre basılı tutun.)

Bluetooth'a bağlanırken alınacak önlemler

- Bluetooth ile Soundbar'a bağlayacağınız cihazı 1 metre içinde konumlandırın.
- Bir Bluetooth cihazına bağlanırken PIN kodu istenirse <0000> girin.
- Bekleme modunda 18 dakika boyunca herhangi bir işlem yapılmadığında Soundbar otomatik olarak kapanır.
- Soundbar, aşağıdaki koşullar altında mevcut Bluetooth cihazlarını taramakta veya bunlara düzgün şekilde bağlanmakta zorluk çekebilir:
 - Yakınlarda radyo parazitine neden olan elektronik cihazlar veya ekipmanlar olması durumunda.
 - Birden fazla Bluetooth cihazı aynı anda Soundbar ile eşleştirilmişse.
 - Bluetooth cihazı kapalıysa, kapsama alanı dışındaysa veya arızalıysa.
- Elektronik cihazlar parazite neden olabilir. Elektromanyetik dalgalar üreten herhangi bir cihazı Soundbar'dan uzak tutun. (ör. mikrodalga fırın, kablosuz LAN vb.)
- Soundbar, SBC verilerini (44,1 kHz, 48 kHz) destekler.
- Yalnızca A2DP (AV) destekleyen Bluetooth cihazlarına bağlanın.
- Soundbar'ı bir Bluetooth cihazına bağlarken cihazları birbirlerine mümkün olduğu kadar yakın tutun.
- Soundbar ve Bluetooth cihazı arasındaki mesafe ne kadar büyük olursa, ses kalitesi o kadar düşük olacaktır. Cihazlar menzil dışındaysa Bluetooth bağlantısı kesilebilir.
- Zayıf sinyal alımı olan bölgelerde Bluetooth bağlantısı düzgün çalışmayabilir.
- Aşağıdaki koşullarda Bluetooth cihazında ses veya arıza olabilir:
 - Vücudunuzun bir kısmı Bluetooth cihazının veya Soundbar'ın sinyal alıcı-vericisine temas ederse
 - Elektriksel değişikliklerin görülebileceği köşelerde veya yakında duvar ya da bölme gibi bir engel varsa.
 - Tıbbi ekipman, mikrodalga fırınlar ve kablosuz LAN cihazları gibi aynı frekans aralığında çalışan diğer ürünlerle radyo parazitine maruz kaldığında.
 - Kapılar ve duvarlar gibi engeller, cihazlar çalışma menzili içinde olsa bile ses kalitesini düşürebilir.
- Bluetooth ses çalınırken Soundbar'ınızın diğer Bluetooth cihazlarıyla eşleştirilemeyeceğini unutmayın.
- Bu kablosuz cihaz çalışırken elektriksel parazite neden olabilir.

Bağlı bir Bluetooth cihazının bağlantısını kesme

Daha fazla bilgi için Bluetooth cihazının kullanım kılavuzuna bakın.

- Soundbar ile bağlantı kesildi.
- Soundbar'ın Bluetooth cihazı ile bağlantısı kesilirse Soundbar üzerindeki çok renkli LED gösterge üç kez kırmızı renkte yanıp söner.

Soundbar'ın bağlantısını Bluetooth cihazından kesme

Soundbar veya uzaktan kumanda üzerindeki **↔** (Kaynak) düğmesine basın ve **BT** dışındaki herhangi bir moda geçin.

- Bağlantının sonlandırılması, Bluetooth cihazının Soundbar'dan yanıt beklemesi nedeniyle birkaç saniye sürebilir. (Bağlantı kesme süresi Bluetooth cihazına bağlı olarak değişebilir.)

Wi-Fi (Kablosuz Ağ) ile Bağlanma

SmartThings'in düzgün çalışması için belirli veya yüksek bir işletim sistemi sürümü gereklidir.

İşletim sistemi sürümleri hakkında daha fazla bilgi için lütfen işletim sisteminizin uygulama pazarındaki SmartThings Uygulaması açıklamasına bakın.

1 Uygulamayı yükleme

Soundbar'ı kontrol etmek ve ayarları yapmak için **SmartThings** uygulamasını kullanabilirsiniz.

SmartThings uygulamasını mobil cihazınızın uygulama mağazasından (App Store, Play Store, Galaxy Store) indirin veya verilen QR kodunu tarayın.



2 Bir Cihazı Kaydetme

1. Mobil cihazınızda **SmartThings** uygulamasını çalıştırın.
2. Ekranda gösterilen talimatları izleyerek ürünü mobil cihazınıza kaydedin.
 - Bir açılır pencere görünmezse uygulamanın ana ekranına gidin, ardından ürünü kaydetmek için **(+)** düğmesine dokununuz.

Not

- Ayrıca Soundbar üzerindeki QR kodunu tarayarak Soundbar'ınızı **SmartThings** uygulamasına kaydedebilirsiniz.

Cihaz bulunamadıysa

1. Mobil cihazınızı Bluetooth aracılığıyla Soundbar'a bağlayın.
2. SmartThings Uygulamasında Bağlı Cihazlar'a dokununuz.
3. Mobil cihazınızda Soundbar kartını seçmek için ekranda sola kaydırın. Ardından, cihazı kaydetmek için Cihazı Samsung hesabına kaydet öğesine dokununuz.

3 Soundbar'ı SmartThings ile kontrol etme

1. Mobil cihazınızdaki **SmartThings** uygulamasına tıklayın ve ardından kaydettiğiniz Soundbar'ı seçin.
2. Soundbar için ayarlar menüsü karşınıza gelir. **Ses Düzeyi**, **Ses Modu** ve **Gelişmiş Ses Ayarları** gibi ayarları yapabilirsiniz.
 - Soundbar'ı kontrol etmek isteyen diğer kullanıcılar mobil cihazlarındaki **SmartThings** uygulamasında **Menü** (☰) öğesine dokunabilir. Ardından kullanıcının Kullanım → Cihazların kontrolünü paylaş seçeneğine dokunması gerekir.

Wi-Fi bağlantınızı değiştirme (kablolu ağ)

1. Mobil cihazınızda (akıllı telefon veya tablet) **SmartThings** uygulamasını çalıştırın.
2. Soundbar kartına dokunduktan sonra () simgesine dokununuz.
3. **Cihaz ayarları > Ağ durumu > Wi-Fi ağını değiştirin** seçeneğine dokununuz ve ekrandaki talimatları izleyiniz.

Grup Olarak Oynat Özelliğini Kullanma

- Bu özelliği kullanmak için Soundbar'ınızı SmartThings uygulamasına kaydediniz.
- Bu özellik 2024 veya sonrasında piyasaya sürülen Samsung TV modellerinde mevcuttur.
- Bu özelliği açmak için iki veya daha fazla cihazı aynı 5 GHz Wi-Fi ağına bağlayınız.

Grup Olarak Oynat'ı Yapılandırma

1. Mobil cihazınızda **SmartThings** uygulamasını çalıştırınız.
2. Soundbar'ınızı **SmartThings** uygulamasına kaydetmek için bkz. "**Wi-Fi (Kablolu Ağ) ile Bağlanma**".
3. Soundbar kartına dokununuz.
4. Mobil cihazınızda, ses cihazı simgesinin altındaki **Grup Oluştur** öğesine dokununuz.
 - Soundbar'daki **(Kaynak)** düğmesine basarak kaynağı Wi-Fi olarak ayarlayınız.
 - Soundbar'ınız Wi-Fi aracılığıyla TV'ye bağlıysa öncelikle TV bağlantısını kesmeniz gerekir.
5. **Grup Olarak Oynat** seçeneğini açınız.
6. Listedeki bir cihaz seçiniz ve **Uygula** öğesine dokununuz.
 - En fazla 4 cihaz bağlanmasını öneririz.
 - **Grup Olarak Oynat** seçeneğinde, ses yalnızca ana cihazdan duyulacaktır.
 - Ana cihaza bağlı bir cihaz başka bir kaynağa geçerse, bu cihaz gruptan çıkarılır.
 - Bir ana cihazı TV'ye bağladığınızda, oluşturulan grup silinir.

Grup Olarak Oynat'ı Devre Dışı Bırakma

1. Ses cihazı kartına dokununuz.
2. Mobil cihazınızda, ses cihazı simgesinin altındaki **Grubu Düzenle** öğesine dokununuz.
3. **Grup Olarak Oynat** seçeneğini kapatınız.
 - Birkaç cihazı kaldırmak için cihazların listedeki seçimlerini (işaretini) kaldırınız ve **Uygula**'ya dokununuz.

Apple AirPlay'e Bağlanma

- Bu özellik bazı ülkelerde kullanılamaz.
- Samsung Soundbar, AirPlay'i destekler ve iOS, iPadOS veya macOS'in en son sürümünün kullanılması önerilir.
- Soundbar'ınızda AirPlay özelliğini açmak için öncelikle Samsung SmartThings uygulamasının kullanım koşullarını kabul etmeniz ve cihazı kaydetmeniz gerekir.
- Soundbar açıkken Soundbar'ınızın ve Apple cihazınızın aynı Wi-Fi ağına bağlı olup olmadığını kontrol ediniz.

AirPlay, Apple cihazınızdan Samsung Soundbar'a müzik, podcast ve diğer sesleri yayınlamanıza izin verir.

- AirPlay destekli bir uygulamadan veya iPhone, iPad ya da Mac cihazınızda Denetim Merkezi'nden seçeneğini belirleyiniz.
- Mevcut ses oynatabilen cihazlar listesinden Samsung Soundbar'ınızı seçiniz.

Tap Sound'u Kullanma

Soundbar üzerinden mobil cihazdaki içeriğin sesini çalmak için Soundbar'a mobil cihazınızla dokununuz.

- Cihaz modeline bağlı olarak bu işlev desteklenmeyebilir.
- Bu işlev yalnızca Android 8.1 veya üzerine sahip Samsung mobil cihazlarla uyumludur.

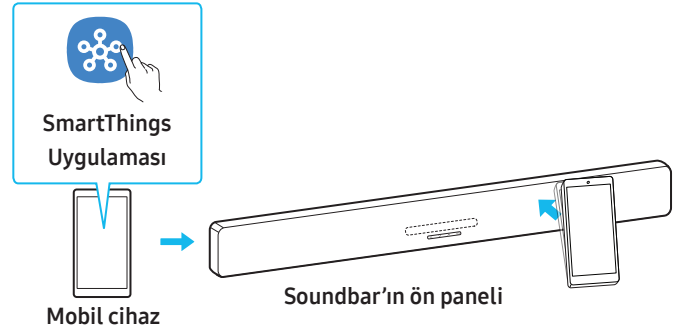

1. Mobil cihazınızda **Tap Sound** işlevini açınız.
 - Kurulum talimatları için aşağıdaki "**Tap Sound'u yapılandırma**" bölümüne bakınız.
2. Mobil cihazınızla Soundbar'a dokununuz ve ekranda belirdiğinde "**Hemen başla**" seçeneğini belirleyiniz.

Mobil cihaz ile Soundbar arasında bir Bluetooth bağlantısı kurulur.
3. Soundbar üzerinden mobil cihazdaki sesi çalınız.
 - Bu işlev, cihaz Soundbar'a dokundurulduğunda titreşimi algılayarak Bluetooth aracılığıyla mobil cihazı Soundbar'a bağlar.
 - Mobil cihazınızla Soundbar'ın keskin köşelerine vurmaktan kaçınınız. Soundbar veya mobil cihaz çizilebilir veya hasar görebilir.
 - Mobil cihazı bir kılıfla korumanızı öneririz. Soundbar'ın üst kısmındaki geniş alana hafifçe dokununuz.
 - Bu işlevi kullanmak için **SmartThings** uygulamasını en son sürümüne güncelleyiniz.

Uygulama sürümüne bağlı olarak bu işlev desteklenmeyebilir.

Tap Sound'u yapılandırma

SmartThings uygulamasında Tap View, Tap Sound özelliğini açabilirsiniz.

1. Mobil cihazınızda SmartThings uygulamasını açın.
2. Mobil cihazınızdaki SmartThings uygulamasında Ayarlar (☰ → ⚙️) ögesini seçin.
3. Mobil cihaz Soundbar'ın yakınındayken işlevin çalışmasını sağlamak için "Tap View, Tap Sound" seçeneğini Açık duruma getirin. İşlev açıktır.

Not

- Mobil cihazınız Uyku modundaydıysa Tap Sound özelliği çalışmaz.
- Soundbar radyo parazitine neden olan bir elektronik cihaz veya aygıtın yakınına yerleştirilirse Tap Sound özelliği çalışmayabilir. Soundbar'ı radyo parazitine yol açabilecek tüm cihazlardan uzağa yerleştirin.

08 SOUNDBAR'İ DUVARA MONTE ETME

Kurulum sırasında alınacak önlemler

- Soundbar'ı yalnızca dikey bir duvara monte edin.
- Soundbar sistemini yüksek sıcaklık veya nem bulunan bölgelere kurmaktan kaçının.
- Sistemi, Soundbar'ın ağırlığını taşıyabilecek sağlam bir duvara kurun. Duvar Soundbar'ın ağırlığını taşıyamıyorsa, kurulumdan önce duvarınızı güçlendirin. Güçlendirme mümkün değilse, Soundbar'ı destekleyebilecek farklı bir duvar seçin.
- Soundbar'ın monte edileceği duvara uygun vida veya dübel kullanın.
(Alçıpan/çelik/ahşap vb.)
Mümkünse vidaları doğrudan duvara takın.
- Soundbar'ı duvara monte etmeden önce gücü kapatın ve bağlantısını kesin.
Aksi takdirde elektrik çarpması meydana gelebilir.
- Soundbar'ı duvara monte etmeden önce, tüm kabloları harici cihazlara bağlayın.

Duvar Montajı Bileşenleri

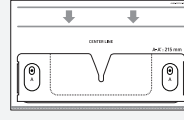

Ⓐ Duvar Montajı Kılavuzu



Ⓑ Duvara montaj braketi

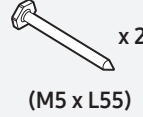

Ⓒ Duvara montaj için vida



Ⓓ Tutucu dübel



Ⓔ Tutucu vida

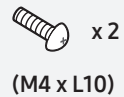

Ⓕ Vida

1. **Duvar Montajı Kılavuzunu** duvara takın.

- **Duvar Montajı Kılavuzunu** duvara paralel bir şekilde takın.
- TV'niz duvara monte edilmişse bu kılavuzu TV'nin altından en az 1 cm uzağa takın.

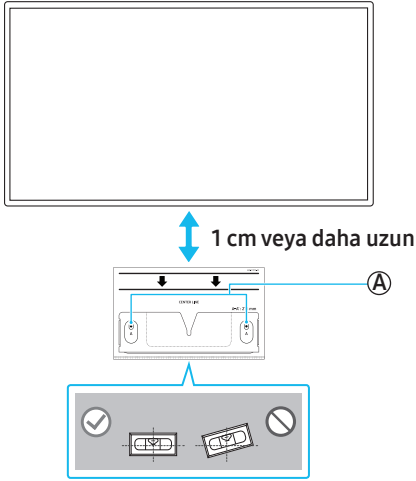

2. **Duvar Montajı Kılavuzu** orta çizgisini duvardaki TV'nizin ortasıyla hizalayın (Soundbar'ı TV'nizin altına monte ediyorsanız) ve sonra **Duvar Montajı Kılavuzunu** sabitlemek için bant kullanın.

- Bir TV'nin altına monte etmiyorsanız **Orta çizgiyi** kurulum alanının ortasına getirin.

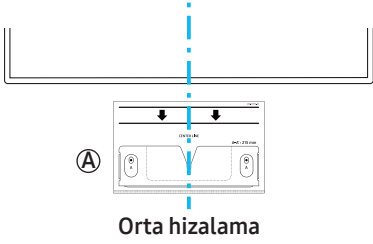

3. **A-TYPE** deliğinin ortasını işaretlemek için bir kalem veya kurşun kalem kullanın ve ardından **Duvar Montajı Kılavuzunu** çıkarın.

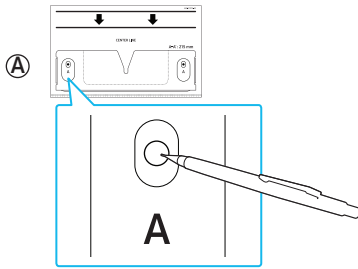

4. Uygun boyutta bir matkap ucu kullanarak duvarda işaretlediğiniz yere bir delik açın.

5. Duvara montaj için vidayı işaretli noktaya sabitleyin.

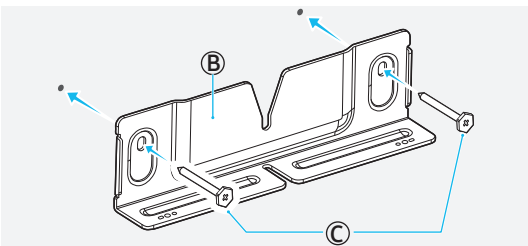

6. **Tutucu vidayı** Soundbar'ın arkasına sabitleyin.

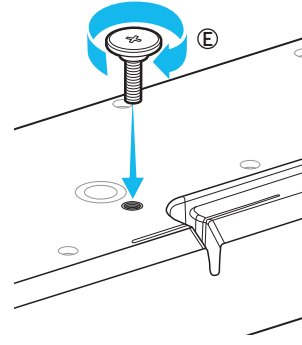

- Montaj işlemleri esnasında **Duvara montaj braketlerinin** askı kısmının Soundbar'ın arka tarafına yerleştirildiğinden emin olun.

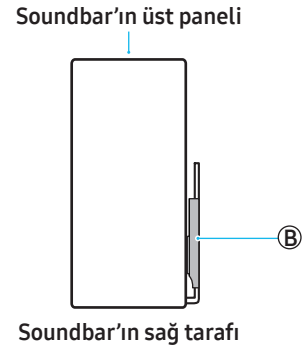

7. Soundbar'ı **Duvara Montaj Braketi** üstüne monte edin.

- Soundbar'ın **Duvara Montaj Braketine** güvenli bir şekilde takıldığından emin olmak için **Tutucu vidayı Duvara Montaj Braketinin** ortasına yerleştirin ve Soundbar'ı aşağı doğru itin.

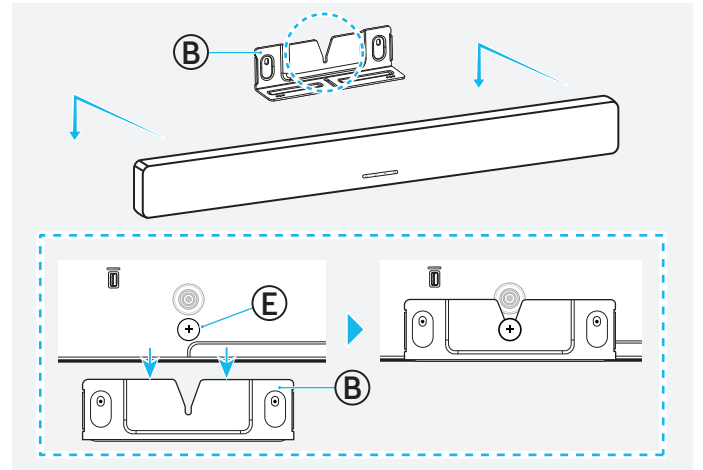

09 SOUNDBAR'IN TV STANDININ ÜSTÜNE KURULMASI

Bileşenler

x 4

Lastik Ayak

1. Soundbar'ı TV standının üstüne yerleştirmeden önce **lastik ayağı** Soundbar'ın arkasına takın. **Lastik ayak** TV standının genişliğinden dışarı taşacak şekilde yerleştirilmemelidir. Lütfen aşağıdaki şemaya bakınız.

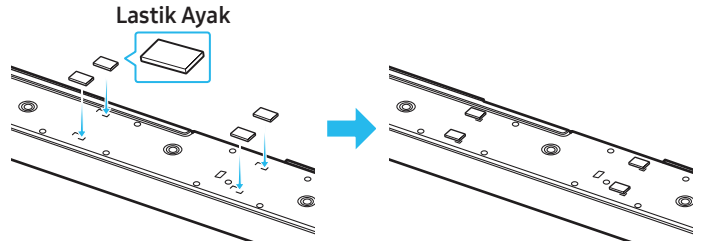

2. Soundbar'ı TV'nize takın. Resimde gösterildiği gibi, TV'nin ortasını Soundbar'ın ortasıyla hizalayın, ardından Soundbar'ı TV standına dikkatlice yerleştirin.

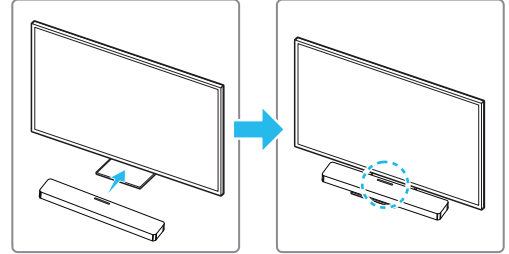

Not

- Soundbar'ın düz ve sağlam bir yüzey üzerine yerleştirildiğinden emin olun.
- Gerçek ürün, modele bağlı olarak yukarıdaki görselden farklı görünebilir.

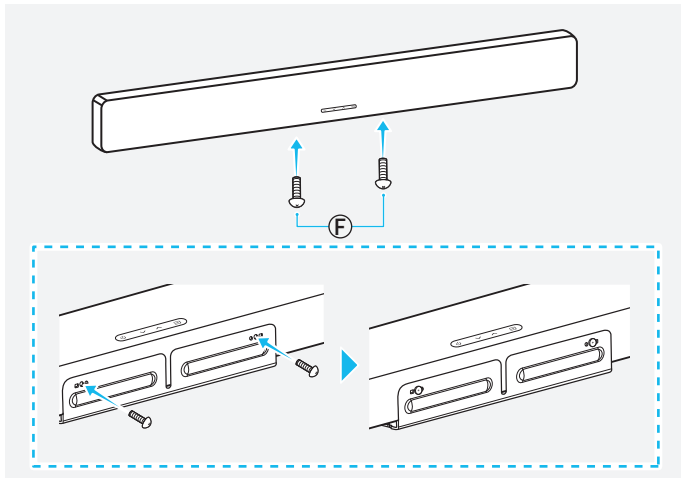

Surround Hoparlörleri Duvara Monte Etme

Surround hoparlörleri duvara monte etmek için duvar montaj aparatlarının ayrıca satın alınması gerekir.

Samsung Electronics duvar montaj ürünleri satmamaktadır.

Surround hoparlörleri duvara monte etmek için dikkat edilecekler

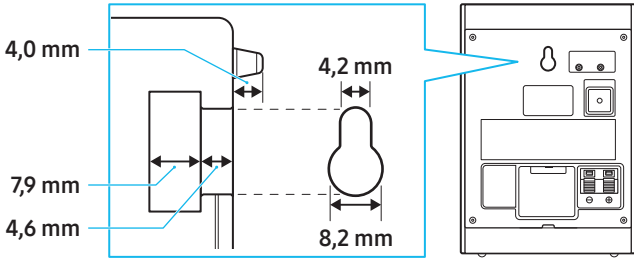

- Duvara Montaj Braketini takmadan önce duvarın yeterince sağlam olup olmadığını kontrol edin. Duvar Soundbar'ın ağırlığını taşıyamıyorsa, Duvara Montaj Braketlerini ve Soundbar'ı takmadan önce duvarı güçlendirin.
- Ürünün duvara yanlış şekilde monte edilmesinden oluşacak hasarlardan Samsung Electronics sorumlu değildir.
- Hoparlörleri yatık veya baş aşağı olarak monte etmemeye dikkat edin.

10 YAZILIM GÜNCELLEME

Otomatik güncelleme

Soundbar'ınız internete bağlıysa, Soundbar kapalıyken bile yazılım otomatik olarak güncellenir.

- Otomatik güncelleme özelliğini kullanmak için Soundbar internete bağlı olmalıdır. Soundbar'ın elektriği kesilirse veya bağlantısı kesilirse Wi-Fi bağlantısı kaybolur. Elektrik kesilirse Soundbar'ı tekrar açın veya güç kablosunu çıkarıp tekrar takın. Daha sonra Soundbar'ınızı açın ve internete tekrar bağlayın.

USB güncellemesi

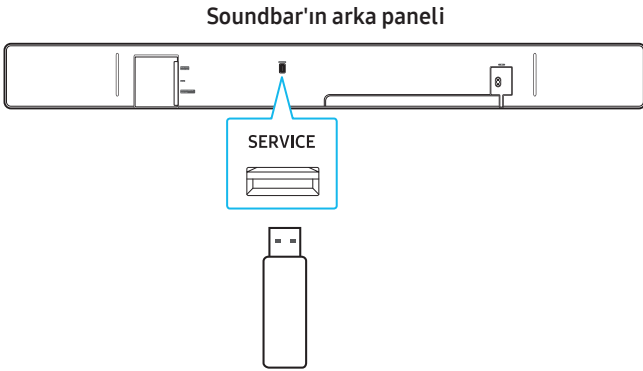

Samsung, Soundbar sisteminin performansını artırmak için gelecekte yazılım güncellemeleri sağlayabilir.

Yeni bir güncelleme mevcutsa Soundbar üzerindeki **SERVICE** bağlantı noktasına aygıt yazılımı güncellemesini içeren bir USB depolama cihazı bağlayarak Soundbar'ı güncelleyebilirsiniz.

- Samsung web sitesine gidin (www.samsung.com) → Müşteri Desteği'ne giderek Soundbar model adınızı arayın.
 - Ürün yazılımı güncellemeleri hakkında daha fazla bilgi için yükseltme kılavuzuna bakın.
- Yükseltme Dosyasını (USB Tipi) indirin.
- İndirilen sıkıştırılmış dosyayı, sıkıştırılmış dosya ile aynı adla oluşturulmuş bir klasöre açın.
- Oluşturduğunuz klasörü bir USB belleğe kaydedin ve Soundbar'a bağlayın.
- Soundbar'ı açın. Ürün 3 dakika içinde güncellenecektir.

LED gösterge:

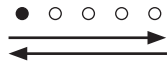

Beyaz ışık soldan sağa ardından sağdan sola ilerler.

- Güncelleme devam ederken gücü kapatmayın veya USB belleği çıkarmayın.
- Soundbar'ınızda en son yazılım yüklüyse güncelleme çalışmayacaktır.
- USB belleğin türüne bağlı olarak güncelleme çalışmayabilir.

- Herhangi bir güncelleme dosyası yoksa gösterge üç kez kırmızı renkte yanıp sönecektir.

LED gösterge:



Kırmızı yanıp sönüyor x3

- Güncelleme dosyasının sürümü mevcut sürümle aynı veya mevcut sürümden daha düşükse gösterge üç kez camgöbeği renginde yanıp sönecektir.

LED gösterge:



Camgöbeği yanıp sönüyor x3

Sıfırlama

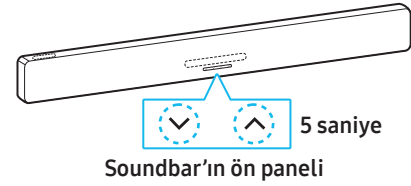

Soundbar açıkken, Soundbar'daki her iki (Ses Düzeyi) düğmesini 5 saniye veya daha uzun süre basılı tutun.

LED gösterge:

- Beyaz ışık soldan sağa ardından sağdan sola ilerler.
- Camgöbeği yanıp sönüyor x3
- Kırmızı yanıp sönüyor x3 → KAPALI

⚠ Dikkat

- Bu, Soundbar'ın tüm ayarlarını sıfırlar. Soundbar'ı yalnızca gerektiğinde sıfırlayın.

Güvenlik Güncelleme Bilgileri

Gizliliğinizi ve güvenliğinizi korumak için güvenlik güncellemeleri sağlıyoruz. Güvenlik güncellemeleri hakkında daha fazla bilgi için <https://security.samsungtv.com> adresini ziyaret edin.

- Web sitesi belirli dilleri destekler.

11 SORUN GİDERME

Yardım istemeden önce şunları kontrol edin.

Güç açılmadığında

- Güç kablosunun Soundbar'a güvenli bir şekilde bağlanıp bağlanmadığını kontrol edin.

Bazı işlevler düzgün çalışmadığında

- Güç kablosunu çıkarın, ardından tekrar takın.
- Bağlı harici cihazı kapatın ve ardından tekrar açın.
- Sinyal girişi yoksa Soundbar belirli bir süre sonra otomatik olarak kapanır. Gücü açın.

Uzaktan kumanda düzgün çalışmıyorsa

- Uzaktan kumandayı Soundbar'a yaklaştırın ve girişleri seçmek için doğrudan Soundbar'a doğrultun.
- Pilleri yenileriyle değiştirin.

Soundbar'dan ses gelmiyorsa

- Soundbar'ın ses düzeyi düşük olabilir veya Soundbar sessize alınmış olabilir. Ses düzeyini ayarlayın.
- Soundbar'a bağlı harici cihazları (STB, Bluetooth cihazı, mobil cihaz, vb.) kullanırken, her cihazın ses düzeyini ayarlayın.
- Ses çıkışı TV'ye ayarlanabilir. TV'nin ses çıkışı olarak Soundbar'ı seçin. (Samsung TV: Ana Ekran (🏠) → Menü (☰) → Ayarlar (⚙️) → Tüm Ayarlar (⚙️) → Ses → Ses Çıkışı → Soundbar'ı seçin)
- Soundbar'a bağlı kablo gevşek olabilir. Kabloyu Soundbar'dan çıkarın ve tekrar bağlayın.
- Güç kablosunun bağlantısını kesin, tekrar bağlayın ve ardından Soundbar'ı açın.
- Soundbar'ı sıfırlayıp tekrar deneyin. (Lütfen bkz. sayfa 22.)

Subwoofer veya surround hoparlörden ses gelmiyorsa

- Subwoofer ve surround hoparlörün arkasındaki LED'in mavi olup olmadığını kontrol edin. Gösterge kırmızı veya mavi renkte yanıp sönüyorsa yeniden bağlantı yapılması gerekir. (Lütfen bkz. sayfa 10.)
- Soundbar ile subwoofer arasına bir eşya yerleştirilirse bu sorunlara yol açabilir. Subwoofer'ı parazite neden olabilecek herhangi bir eşyanın olmadığı bir yere taşıyın.
- Yakınızdaki radyo frekansı sinyali yayan bir cihaz varsa, bağlantı kesilebilir. Soundbar veya hoparlörlerinizi bu tür cihazlardan uzak tutun.
- Elektrik fişini çıkarın, ardından tekrar bağlayın.

Subwoofer veya surround hoparlör parazit veya takılma sesi çıkarırsa

- Soundbar ile subwoofer arasına bir eşya yerleştirilirse bu sorunlara yol açabilir. Subwoofer'ı parazite neden olabilecek herhangi bir eşyanın olmadığı bir yere taşıyın.
- Subwoofer ve surround hoparlörler Soundbar'dan uzak bir yere yerleştirildiğinde ses kesintiye uğrayabilir. Bunları Soundbar'a daha yakın bir yere yerleştirin.
- Soundbar radyo parazitine neden olan bir elektronik cihaz veya aygıtın yakınına yerleştirilirse seste kesinti olabilir. Soundbar'ı radyo parazitine yol açabilecek tüm cihazlardan uzağa yerleştirin. Örnek) Kablosuz yönlendirici vb.
- TV ağ bağlantısını kablosuzdan kabloluya geçirin.

Subwoofer sesi düşük olduğunda

- Şu anda çalınan orijinal sesin sesi düşük olabilir. Subwoofer'ın düzeyini ayarlamak için uzaktan kumandadaki **Woofers Düzeyi** düğmesine basın.
- Subwoofer hoparlörü yakınına getirin.

TV, HDMI TO TV (eARC/ARC) ögesine bağlanamadığında

- HDMI kablosunun ARC veya eARC bağlantı noktasına güvenli bir şekilde bağlandığından emin olun. (Lütfen bkz. sayfa 12.)
- TV'ye bağlı diğer cihazlar (set üstü kutular, oyun konsolları vb.) nedeniyle Soundbar bağlantısı çalışmayabilir. TV'ye yalnızca Soundbar'ı bağlayın, başka hiçbir cihaza bağlamayın.
- TV'de HDMI-CEC açılmamış olabilir. TV menüsünde CEC'yi etkinleştirin. (Samsung TV: Ana Ekran (🏠) → Menü (☰) → Ayarlar (⚙️) → Tüm Ayarlar (⚙️) → Bağlantı → Harici Cihaz Yöneticisi → Anynet+ (HDMI-CEC) AÇIK)
- eARC ile bağlantı kurmak için TV menüsündeki eARC işlevinin açık olması gerekir. (Samsung TV: Ana Ekran (🏠) → Menü (☰) → Ayarlar (⚙️) → Tüm Ayarlar (⚙️) → Ses → Uzman Ayarları → HDMI-eARC Modu (Otomatik))

TV, HDMI TO TV (eARC/ARC) modunda bağlandığında ses yok

- Soundbar girilen sinyali yeniden üretmiyor. TV'nin ses çıkışını PCM veya Dolby Digital olarak değiştirin. (Samsung TV: Ana Ekran (🏠) → Menü (☰) → Ayarlar (⚙️) → Tüm Ayarlar (⚙️) → Ses → Uzman ayarları → Dijital Çıkış Ses Biçimi)

Bluetooth bağlantısı kurulamadığında

- Soundbar'a yeni bir cihaz bağlarken, bağlamak için **BT PAIRING** seçeneğine geçin. (Uzaktan kumanda üzerindeki **PAIR** düğmesine basın veya **(Kaynak)** düğmesini 3 saniye veya daha uzun süre basılı tutun.)
- Soundbar başka bir cihaza bağlıysa, başka bir cihaza geçmek için önce o cihazın bağlantısını kesin.
- Cihazınızdaki Bluetooth hoparlör listesinden hoparlörü kaldırın, ardından yeniden bağlayın.
(Samsung TV: Ana Ekran (🏠) → Menü (☰) → Ayarlar (⚙️) → Tüm Ayarlar (⚙️) → Ses → Ses Çıkışı → Bluetooth Hoparlör Listesi)
- TV CONNECT özelliği kapalı olabilir. Soundbar **"BT READY"** modundayken **ON-TV CONNECT** öğesini seçmek için Soundbar Uzaktan Kumandasındaki **Sol** düğmesini 5 saniye basılı tutun. **OFF-TV CONNECT** öğesini görürseniz seçimi değiştirmek için **Sol** düğmesini 5 saniye basılı tutun.

LED gösterge	Durum
○ ○ ● ○ ○ Camgöbeği yanıp sönüyor x1	ON-TV CONNECT
○ ○ ● ○ ○ Kırmızı yanıp sönüyor x1	OFF-TV CONNECT

- Elektrik fişini çekin, tekrar takın ve tekrar deneyin.
- Soundbar'ı sıfırlayıp tekrar deneyin. (Lütfen bkz. sayfa 22.)

Zayıf Bluetooth bağlantısı nedeniyle ses kesildiğinde

- Soundbar radyo parazitine neden olan bir elektronik cihaz veya aygıtın yakınına yerleştirilirse seste kesinti olabilir. (ör. mikrodalga fırın, kablosuz yönlendirici vb.)
- Bağlı cihaz Soundbar'dan çok uzaktaysa ses kesilebilir. Lütfen cihazı Soundbar'a yaklaştırın.
- Vücudunuz Bluetooth alıcı-vericiyle temas halindeyse veya Soundbar metal bir mobilyanın üzerine yerleştirilmişse seste titreme olabilir. Kurulum ortamını ve koşulları kontrol edin.

Wi-Fi bağlantısı kurulamadığında

- Kablosuz yönlendiricinin açık olup olmadığını kontrol edin.
- Yönlendiriciyi kapatın, tekrar açın ve ardından yeniden bağlanmayı deneyin.
- Kablosuz yönlendirici sinyali zayıfsa Wi-Fi bağlantısı mümkün olmayabilir. Kablosuz yönlendiriciyi Soundbar'a yaklaştırın veya engelsiz bir yere koyun.
- Yeni bir kablosuz yönlendirici kurduysanız, hoparlörün ağ ayarlarını yeniden yapılandırmanız gerekir. (18 sayfasındaki **'Wi-Fi bağlantınızı değiştirme (kablosuz ağ)'** konusunun içeriğine bakın.)
- Soundbar, Wi-Fi 6'yı desteklemez.

TV açık, ancak Soundbar TV ile birlikte açılmıyorsa

- TV izlerken önce Soundbar'ı kapattığınızda Soundbar'daki Otomatik Güç Bağlantısı da kapatılır. Önce TV'yi kapatın.

TV'm ve Soundbar'ım bağlı, ancak Soundbar moduna geçtiğimde TV hoparlörlerinden ses gelmiyor.

- Mobil cihazınızı Soundbar'a TV'ye bağlıyken ve ses çalırken bağlarsanız, ses çıkışı mobil cihazınızın çıkışına geçer, ancak Soundbar TV'ye bağlı kalır.
Bu durumda TV sesi hiçbir hoparlörden ses vermez.
- Mobil cihazınızla olan bağlantıyı sonlandırdığınızda Soundbar TV sesini çalar.

Soundbar AirPlay'de görünmediğinde

- Soundbar'ınızda AirPlay özelliğini açmak için öncelikle Samsung SmartThings uygulamasının kullanım koşullarını kabul etmeniz ve cihazı kaydetmeniz gerekir. (Lütfen bkz. sayfa 18.)
- Soundbar Samsung SmartThings uygulamasından silinirse AirPlay çalışmaz.
- Soundbar'ınızın ve Apple cihazınızın aynı Wi-Fi ağına bağlı olup olmadığını kontrol edin.
- Soundbar, iOS sürümü 13.4 veya daha üstü sürümlerde kurulu AirPlay ile uyumludur.

Grup Olarak Oynat etkin değil.

- Ses cihazınızın 2024 veya sonrasında piyasaya sürülen yeni bir model olduğundan emin olun.
- Kaynak olan ana cihazın Wi-Fi ağına bağlı olduğundan emin olun.
- Ses cihazlarının aynı Wi-Fi ağına (5 GHz) bağlı olması gerekir.

12 LİSANSLAR VE DİĞER BİLGİLER



Dolby, Dolby Atmos ve çift-D sembolü, Dolby Laboratories Licensing Corporation'ın tescilli ticari markalarıdır. Dolby Laboratories lisansı altında üretilmiştir. Gizli yayınlanmamış çalışmalar.
Telif Hakkı © 2012-2024 Dolby Laboratories. Tüm hakları saklıdır.



DTS PATENTLERİ İÇİN [HTTP://XPERI.COM/DTS-PATENTS/](http://xperi.com/dts-patents/) ADRESİNE BAKIN. DTS, INC. VE BAĞLI ŞİRKETLERİNİN LİSANSI ALTINDA ÜRETİLMİŞTİR. DTS, DTS LOGOSU, DIGITAL SURROUND, VIRTUAL:X VE DTS VIRTUAL:X LOGOSU AMERİKA BİRLEŞİK DEVLETLERİNDE VE/VEYA DİĞER ÜLKELERDE DTS, INC. ŞİRKETİNİN VE BAĞLI ŞİRKETLERİNİN TESCİLLİ TİCARİ MARKALARI VEYA TİCARİ MARKALARIDIR.
© DTS, INC. VE BAĞLI ŞİRKETLERİ. TÜM HAKLARI SAKLIDIR.



HDMI, HDMI High-Definition Multimedia Interface terimleri, HDMI Ticari takdim şekli ve HDMI Logoları, HDMI Licensing Administrator, Inc. şirketinin ticari markaları veya tescilli ticari markalarıdır.



Apple, AirPlay, iPad, iPhone ve Mac; Apple Inc. şirketinin ABD ve diğer ülkelerdeki ve bölgelerdeki tescilli ticari markalarıdır.



- Telefonunuzu, tabletinizi veya bilgisayarınızı Spotify için uzaktan kumanda olarak kullanın. Bunu nasıl yapacağınızı öğrenmek için [spotify.com/connect](https://www.spotify.com/connect) adresine gidin.
- Spotify yazılımı burada bulunan üçüncü taraf lisanslarına tabidir.
<https://www.spotify.com/connect/third-party-licenses>



Roon Ready olmak, inanılmaz bir kullanıcı arayüzü, basit kurulum, günlük hayatta sağlam güvenilirlik ve ödün vermeden en yüksek ses performansı seviyeleri için Samsung ve Roon akış teknolojisinin birlikte kullanılabilceği anlamına gelir.

Açık Kaynak Lisans bildirim

Bu üründe kullanılan açık kaynak kodu hakkında daha fazla bilgi edinmek için (<http://opensource.samsung.com>) web sitesine gidin.

(Yalnızca Avrupa / İsrail / Türkiye)

AB bekleme eko-tasarım düzenlemesiyle ilişkili kapalı mod, bekleme modu ve ağa bağlı bekleme modu hakkında daha fazla bilgi edinmek için lütfen www.samsung.com/global/ecodesign_energy adresini ziyaret edin.